

tielbürger®



Ihr Fachhändler

tielbürger®



GESAMTKATALOG 2021/22

Kehrmaschinen
Kehrsaugmaschinen
Wildkrautbürsten
Rasentraktor-Zubehör
Hochgrasmäher

Vertikutierer
Wiesenmäher
Häcksler
Einachser-Zubehör
ATV-Zubehör

MEHR ALS 65 JAHRE MADE IN GERMANY

KEHRMASCHINEN



1

Seiten
06 – 41**Entry Class**

Kehrmaschine tk17
Kehrmaschine tk17e
Kehrmaschine tk18

Automatic Class

Kehrmaschine tk20

Compact Class

Kehrmaschine tk36
Kehrmaschine tk38
Kehrmaschine tk48
Kehrmaschine tk58

Professional Class

Kehrmaschine tk36 Professional
Kehrmaschine tk38 Professional
Kehrmaschine tk48 Professional
Kehrmaschine tk58 Professional

Hydraulic Class

Kehrmaschine tk48 Hydrostat
Kehrmaschine tk58 Hydrostat

Akku-Geräteträger

Akku-Geräteträger tu1000/tk1100

Zubehör

Kehrgutbehälter mit Kippentleerung
Kehrplane
Laubsammler
Elekt. Wassersprüheinrichtung
Nachrüstsatz elektro
Schneeräumschild
Schneeketten
Spezialbürsten
Ackerstollenräder
Polar Trec-Räder
Akkuscheinwerfer

INDOOR-KEHRMASCHINEN

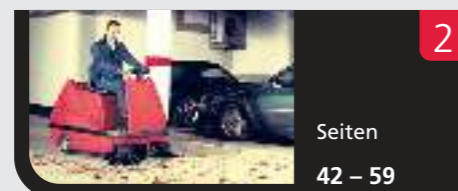

2

Seiten
42 – 59**Handkehrmaschine**

Handkehrmaschine tk10
Handkehrmaschine tk14

Kehrsaugmaschine

Kehrsaugmaschine tks90-50
Kehrsaugmaschine tks90-60

Aufsitzkehrsaugmaschine

Aufsitzkehrsaugmaschine tks100-70
Aufsitzkehrsaugmaschine tks110-90
Aufsitzkehrsaugmaschine tks110-95
Aufsitzkehrsaugmaschine tks140-150

WILDKRAUTBÜRSTEN

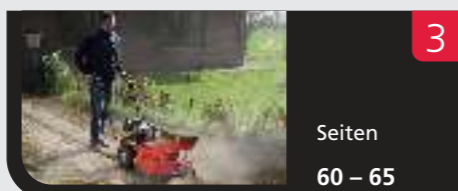

3

Seiten
60 – 65**Wildkrautbürste**

Wildkrautbürste tw50
Wildkrautbürste tw50s
Wildkrautbürste tw50x
Wildkrautbürste hw50

RASENTRAKTORZUBEHÖR

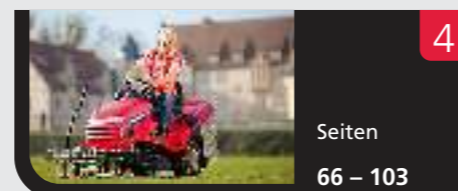

4

Seiten
66 – 103**Anbaukehrmaschine tk520**

dazu erhältlich
Kehrgutbehälter
Kehrplane
Laubsammler
Spezialbürsten

Räumschilder ts125 und rs120

dazu erhältlich
Profi-Leiste aus Polyurethan
Laufräder
Schneeketten

Federzinkenrechen Greenkeeper110**Scheibenstreuer tm30****Anbaukehrmaschine tk522****Räumschild ts125**
Anbau-Räumschild ts100**Anbau-Schneefräse****Kastenstreuer tm420 und tm320**

dazu erhältlich
Streukastenabdeckung
Schubgestänge für Handbetrieb

Großflächen-Vertikutierer tv920**Anhänger ta250 und ta260**

dazu erhältlich
Grasfangeinrichtung

Fangeinrichtung ta720**Geräteträger ta1020**

ATV-ZUBEHÖR

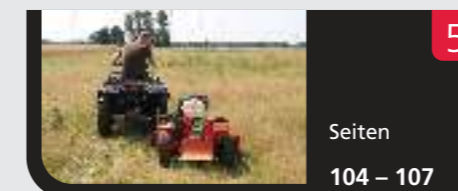

5

Seiten
104 – 107**Schlegelmulcher t920**

Anbaukehrmaschine tk620
Räumschild ts150

VERTIKUTIERER

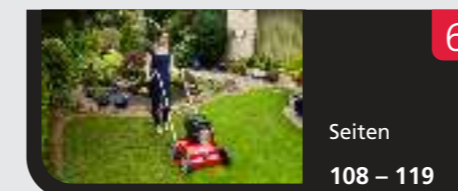

6

Seiten
108 – 119**Entry Class**

Vertikutierer tv405

Professional Class

Vertikutierer tv410
Vertikutierer tv510
Vertikutierer tv610

Zubehör

Werkzeugeinsätze
Lock-It
Fangkorb

HOCHGRASMÄHER

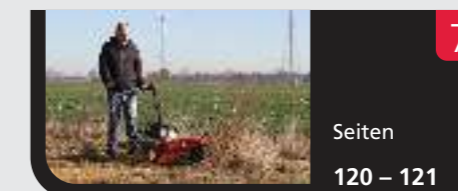

7

Seiten
120 – 121**Hochgrasmäher t500**

WIESENMÄHER

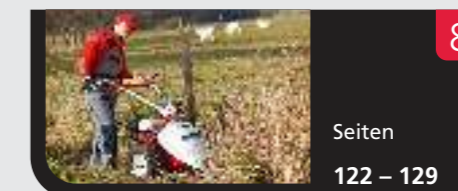

8

Seiten
122 – 129

Wiesenmäher t40
Wiesenmäher t50
Wiesenmäher t60
Wiesenmäher t70

Zubehör

ESM-Universal-“SC“-Mähbalken
ESM-Schwinghebel-Mähbalken
Doppelbereifung
Halter für Räumschild
Räumschild
Schneeketten
Frontgewicht

HÄCKSLER

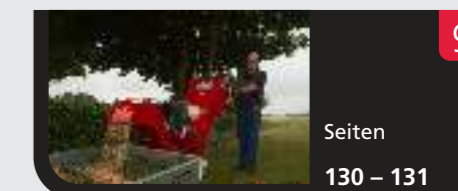

9

Seiten
130 – 131**Häcksler**

Häcksler th65/th80

EINACHSERZUBEHÖR

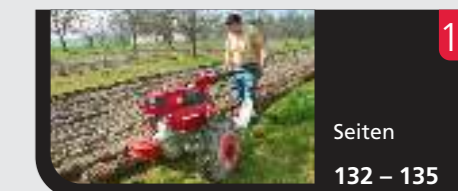

10

Seiten
132 – 135**Kehren**

Anbaukehrmaschine
Kehrgutbehälter
Spezialbürsten

Mähen

Mähantrieb
ESM-Universal-“SC“-Mähbalken
ESM-Schwinghebel-Mähbalken

Fräsen

Anbaufräsen
Frässätze

Winterdienst

Halter für Räumschild
Räumschilder
Frontgewicht

SCHON HEUTE SAUBERE LÖSUNGEN FÜR MORGEN

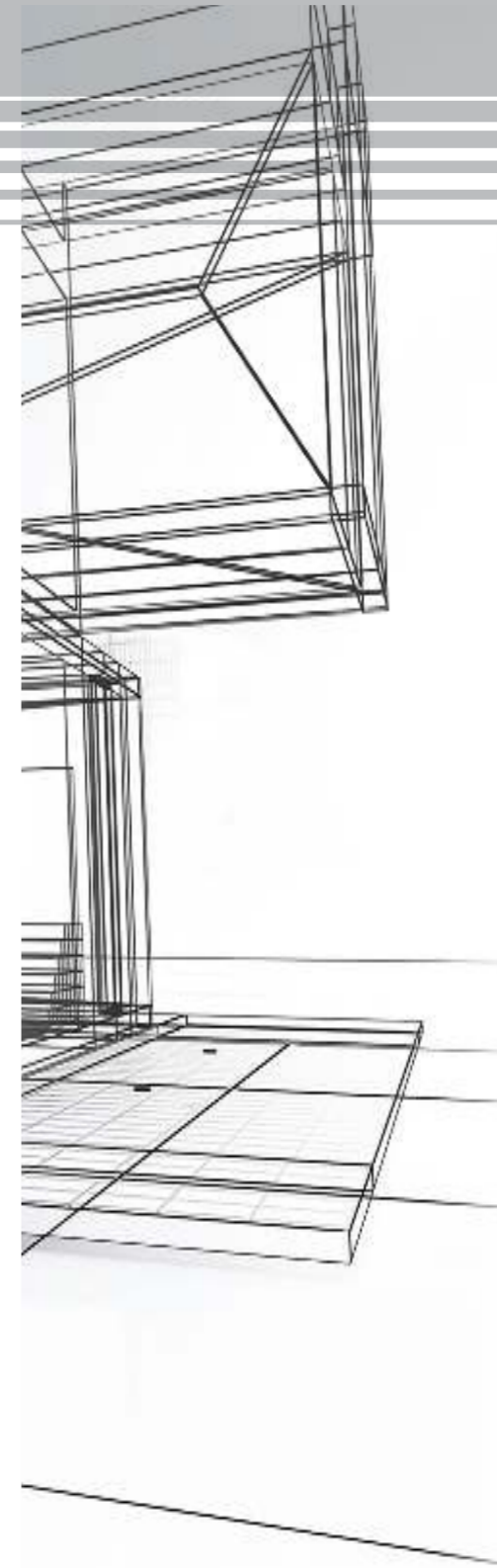

DIE ENTWICKLUNG innovativer und leistungsstarker Maschinen, lag Firmengründer Julius Tielbürger von Beginn an am Herzen und prägt unser Unternehmen bis heute.

Julius Tielbürger sammelte erste Berufserfahrungen bei den Junkers Flugzeugwerken. 1950 hatte er eine innovative Idee: Die Konstruktion eines Kartoffelsammelroders. Damit wurde der Grundstein unserer Firmengeschichte gelegt. Seine Faszination für Technik führte zu weiteren innovativen Produkten, Patenten und eine stete Produktpflege zum Erfolg des Unternehmens. Heute exportieren wir in über 30 Länder.

UNSERE PRODUKTE stehen für hervorragende Leistung und maximale Haltbarkeit. Unser Erfolgsrezept: Wir produzieren echte Wertarbeit und liefern Ersatzteile bis zu 20 Jahre lang. Unser Qualitätsanspruch wird unter anderem durch die regelmäßige Zertifizierung nach ISO 9001 belegt.

DER MENSCH steht für uns immer im Mittelpunkt. Sie, unsere Geschäftspartner, unsere Mitarbeiter und natürlich unsere Familie. Seit über 65 Jahren produzieren wir für Sie in Stemwede, im Norden von Nordrhein-Westfalen, Qualität „Made in Germany“.

ÜBERALL UND ALLZEIT BEREIT TIELBÜRGER KEHRMASCHINEN

1

WETTERFEST im harten Alltag: Für permanenten Einsatz, bei jeder Witterung und in jeder Situation – Deshalb ist jedes einzelne Bauteil unserer Kehrmaschinen konsequent auf Haltbarkeit und Ausdauer ausgelegt.

QUALITÄT bis ins kleinste Detail: Ob Staub, Sand, Schmutz, Wasser, Salz, scharfes Granulat, ob bei eisiger Kälte oder bei brütender Hitze – unsere Maschinen verkraften extreme Bedingungen problemlos.



ZUBEHÖR für jeden Anwendungszweck und für das ganze Jahr: Je nach Bedarf bekommen Sie bei uns großvolumige Sammelbehälter zum Auffangen des Kehrgutes, eine Kehrplane gegen Steinschlag und Staubentwicklung, ein Räumchild, Schneeketten, Spezialkehrbürsten und vieles mehr (siehe Seiten 34 bis 41).

tielbürger

STARK IN JEDER DISZIPLIN

1 Zeig' mir Deine Kehrmaschine und ich sag' Dir, wer Du bist

WELCHER TYP SIND SIE? Ambitionierter Grundstückseigentümer oder Hofbesitzer, anspruchsvoller Hausmeister, Garten- und Landschaftsbauer, leidenschaftlicher Landwirt, passionierter Pferdezüchter, kommunaler oder gewerblicher Reinigungsbetrieb? Für jeden Einsatzzweck finden Sie bei uns die richtige Kehrmaschine, die optimal zu Ihren individuellen Bedürfnissen passt. Vielseitiges Zubehör erweitert die Einsatzmöglichkeiten.

SIE SPAREN VIEL ZEIT UND KRAFT. Tielbürger Kehrmaschinen überzeugen durch starke Leistung, einfache Bedienung, effiziente Arbeitsweise sowie durch sehr solide und trotzdem kompakte und leichte Bauweise. Kurzum: Mit einer Tielbürger Kehrmaschine sind Sie mehr als zufrieden. Sie werden begeistert sein.



HOF UND GARTEN

„Ich brauche eine kleine, handliche Kehrmaschine, die leicht zu bedienen ist.“



LAUBBESEITIGUNG

„Mit dem Laubsammler spare ich wertvolle Zeit, die ich anders besser nutzen kann.“



MOOSBESEITIGUNG

„Mit der Kehrmaschine kann ich sogar hartnäckiges Moos schnell beseitigen.“



WINTERDIENST

„Mit Räumschild und Kehrbürste schaffe ich zwei Arbeitsgänge gleichzeitig.“



1

KEHRMASCHINEN
Anwendungsbeispiele



Kunstrasenpflege

„Selbst die Reinigung von Kunstrasen ist mit der Tielbürger Kehrmaschine möglich.“



LANDWIRTSCHAFT

„Die starke Bürste beseitigt selbst festgefahrenen Dreck auf dem Pflaster.“



STRASSEN-/GEHWEGREINIGUNG

„So kann ich ganz ohne Anstrengung richtig Meter machen.“



GALA-BAU/PFLASTEREIBETRIEB

„Wir machen saubere Arbeit und so sieht auch unsere Baustelle aus. Dank Tielbürger.“



SPEZIALBÜRSTEN

„So vielfältig wie die Aufgaben, so vielfältig ist die Bürstenauswahl.“



DAS SPRINTERDUO

Entry
class

1



Technische Daten tk17 tk18

Arbeitsbreite	70 cm	80 cm
Motor/ Artikel-Nr.	Honda GCV 170 AD-381-540TS	Honda GCV 170 AD-391-440TS
	B&S 575EX AD-380-240TS	B&S 575EX AD-390-240TS
	B&S 675 IS E-Start AD-384-240TS	B&S 675 IS E-Start AD-395-040TS
Flächenleistung	bis 2.000 m ² /h	bis 2.700 m ² /h
Fahrgeschwindigkeit	ca. 2,9 km/h	ca. 3,1 km/h
Getriebe	1 Vorwärtsgang	1 Vorwärtsgang
Bürstendurchmesser	30 cm	30 cm



Abbildung zeigt tk17

1

tk17 / tk17e / tk18

Rasend schnell – Machen große Arbeit zur kleinen Nebensache

HANDLICH UND SCHNELL. Die tk17 und tk18 sind ideal für den privaten Einsatz auf Hof und Garten, auf Gehwegen und Auffahrten. Ob Frühjahrsreinigung, Laubbeseitigung oder Winterdienst – für jede Jahreszeit und jeden Zweck steht Ihnen nützliches Zubehör zur Verfügung:

Kehrgutbehälter, Laubsammler, Räumschild und Schneeketten.

DIE KEHRBÜRSTE wird mittig angetrieben. Ihr Vorteil: Sie können ohne zusätzlichen Seitenbesen wand-schlüssig und aus allen Ecken heraus absolut sauber kehren. Der Bürstendruck ist dabei stufenlos einstellbar, der Kehrwinkel lässt sich fünffach verstellen.

Lenker
platzsparend klappbar
6-stufig höhenverstellbar



Den sechsstufigen Lenker können Sie bequem Ihrer Körpergröße anpassen.

VOLLE KRAFT VORAUSS. Bürsten- und Fahrtrieb sind am Lenker getrennt schaltbar. Damit sind Sie mühelos bis zu zwanzigmal effektiver als mit dem Handbesen.

ALS NEUES MITGLIED im Erfolgsteam punktet die tk17e, mit einem Briggs & Stratton Akkumotor als Antriebsquelle. Diese Maschine erledigt die selbe Arbeit, angetrieben von einem Lithium-Ionen-Akku mit weniger Geräusch- und Schadstoffemissionen. Eine Akku-Ladung treibt die Maschine bis zu 30 Minuten an, innerhalb von nur 75 Minuten ist der Akku wieder aufgeladen und die Maschine einsatzbereit.



Wandschlüssiges Kehren

Durch die mittig angetriebene Bürste können Sie wandschlüssig und aus allen Ecken heraus absolut sauber kehren.

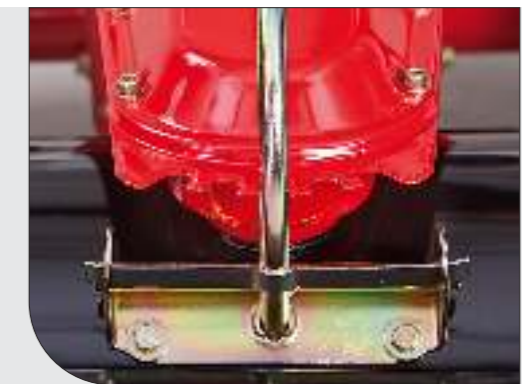

Schwenkbare Bürste

Der Kehrwinkel ist über einen Hebel vom Lenker aus fünffach verstellbar. Zwei Stufen nach links, zwei Stufen nach rechts sowie eine zentrale Position.



Einstellbarer Bürstendruck

Der Bürstendruck ist von Hand stufenlos verstellbar. Schnell und bequem, ganz ohne Werkzeug.



Durchdachte Ergonomie

Die Bedienhebel sind ergonomisch geformt, damit Sie die Kehrmaschine in jeder Situation leicht und komfortabel führen können.

Starke Details

- Bedienhebel aus hochfestem Kunststoff, bruchsicher selbst bei starkem Frost
- Stabile Stahlfelgen
- Korrosionsschutz durch hochwertige Dreischicht-Lackierung

Entry class

Flächenleistung
tk17 bis zu 2.000 m² pro Stunde
tk18 bis zu 2.700 m² pro Stunde
tk17e bis zu 1.900 m² pro Stunde

DIE AKKUVARIANTE

1



KA-103-002 Akku

Der Der Lithium-Ionen-Akku mit 5Ah treibt die tk17e bis zu 30 Minuten an und ist innerhalb von 75 Minuten wieder voll aufgeladen.



AD-385-050TS Schutzabdeckung

Die optionale Schutzhaube schützt den Motor vor Feuchtigkeit.

Durch Ihr umfangreiches Zubehör ist die tk17e ganzjährig einsetzbar und dies besonders umweltfreundlich, leise in der Handhabung.

**Entry
class
tk17e**

1

tk20

Einekehrmaschine so individuell wie Sie!



meteorsilber
AD-341-242TS



phantomschwarz
AD-341-241TS



magmarot-schwarz
AD-341-240TS



1

Automatic class

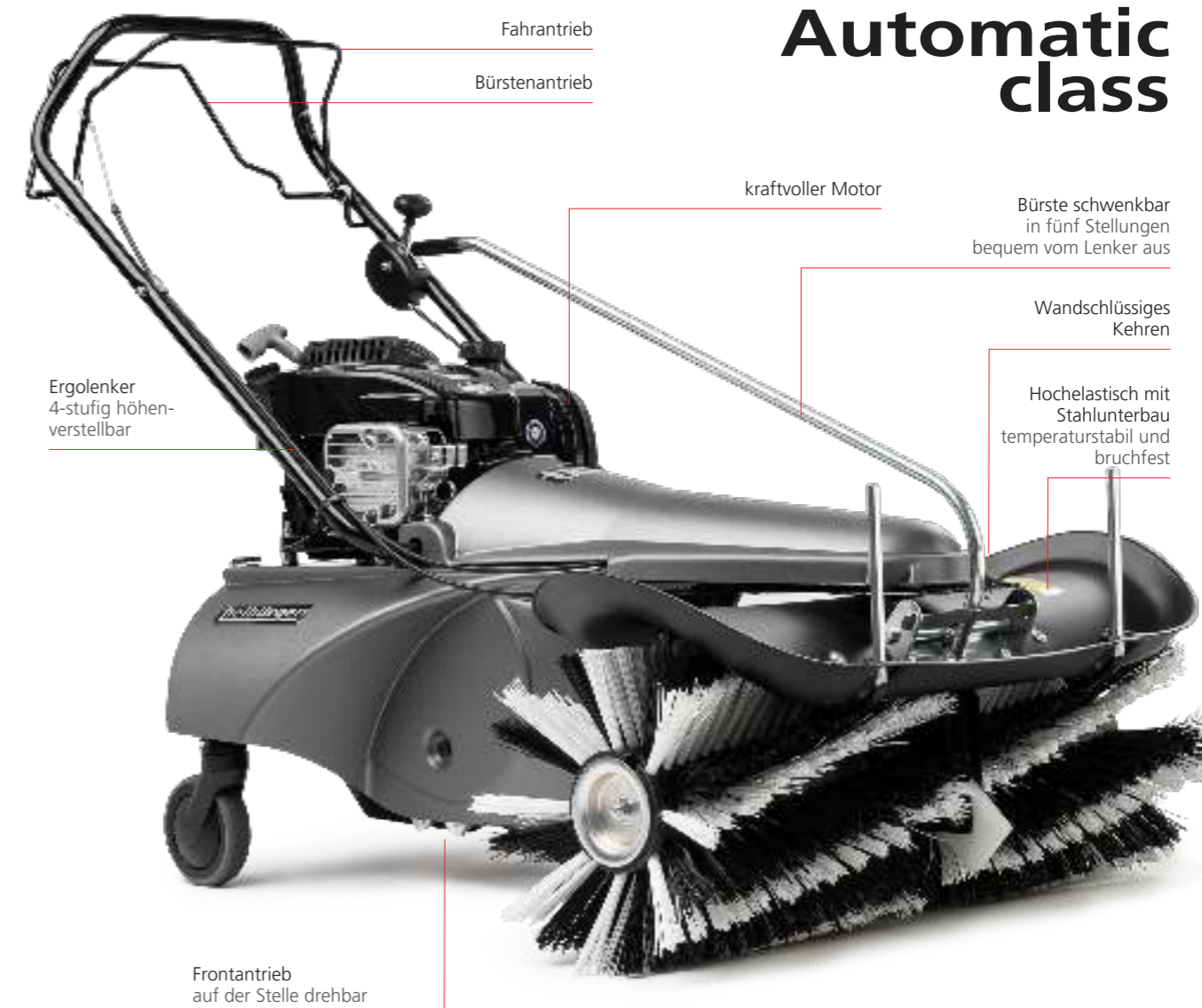

Technische Daten tk20

Arbeitsbreite	80 cm
Motor/ Artikel-Nr.	Honda GCV160 AD-342-240TS
	B&S 575 EX siehe Seite 16
Flachenleistung	bis 2.200 m ² /h
Fahrgeschwindigkeit	ca. 2,8 km/h
Getriebe	1 Vorwartsgang
Burstendurchmesser	30 cm





- genial wendig
- kommt in jede Ecke
- einfaches Handling
- aktives Fahrwerk

tk20

Flächenleistung bis zu 2.200 m² pro Stunde



Wandschlüssiges Kehren

Durch die mittig angetriebene Bürste können Sie wandschlüssig und aus allen Ecken heraus absolut sauber kehren.



Schwenkbare Bürste

Der Kehrwinkel ist über einen Hebel vom Lenker aus fünffach verstellbar. Zwei Stufen nach links, zwei Stufen nach rechts sowie eine zentrale Position.



Aktives Fahrwerk

Die tk20 regelt ihren Bürstendruck automatisch und liefert in jeder Hinsicht ein gleichmäßiges Kehrergebnis. Mit Ihrem aktiven Fahrwerk zeigt sie Ihre Stärken besonders auf anspruchsvollen Bodenbelägen, wie z.B. Naturstein oder Drainagepflaster. Selbst in tiefen Rinnen, Rillen und Fugen bleibt kein Körnchen zurück.

Mit der tk20 erledigen Sie Ihre Arbeit ganz bequem.



Das ganze Jahr über nutzbar

- auch bei Schnee
- auch bei Nässe
- zu jeder Jahreszeit



Sammelbehälter mit Kippentleerung

Kehrplane gegen Schmutzaufwirbelung und Steinschlag

DIE MARATHONLÄUFER



Compact class



Technische Daten	tk36	tk38	tk48	tk58
Arbeitsbreite	80 cm	80 cm	100 cm	120 cm
Motor/ Artikel-Nr.	Honda GCV170 AD-352-440TS	Honda GCV170 AD-352-445TS	Honda GXV160 AD-364-045TS	Honda GXV160 AD-372-045TS
	B&S 675 EXi AD-350-240TS	B&S 675 EXi AD-350-245TS	B&S 675 EXi AD-360-245TS	
		B&S 675 IS E-Start AD-351-245TS	B&S 675 IS E-Start AD-361-245TS	
Flächenleistung	bis 2.400 m²/h	bis 3.400 m²/h	bis 4.200 m²/h	bis 5.000 m²/h
Fahrgeschwindigkeit	ca. 3,0 km/h	max. 4,2 km/h	max. 4,2 km/h	max. 4,2 km/h
Getriebe	1 Vorwärtsgang	3 Vorwärtsgänge 1 Rückwärtsgang	3 Vorwärtsgänge 1 Rückwärtsgang	3 Vorwärtsgänge 1 Rückwärtsgang
Kehrbürstendrehzahl einstellbar			■	■
Bürstendurchmesser	30 cm	30 cm	30 cm	30 cm

DIE MARATHONLÄUFER

1

tk36 / tk38 / tk48 / tk58

Olympisch fit – Bringen Höchstleistung auf Langstrecken

AUSDAUER MIT POWER. Diese kompakten Kehrmaschinen sind für lange Strecken und große Flächen gebaut. Überall dort, wo großes Durchhaltevermögen gefragt ist, überzeugen sie mit ihrer Kondition und Leistungsstärke. Machen Sie den Test: Versuchen Sie, diese Kehrmaschinen bei eingeletem Gang am Lenker festzuhalten. Der Antrieb ist so kräftig, dass Sie die Räder nicht zum Blockieren bringen. Das sind Kraftreserven, die sich besonders im Winterdienst mit Räumschild und Schneeketten bezahlt machen.

STARKE DETAILS für den professionellen Einsatz:

- Bedienhebel aus Stahl, bruchsicher selbst bei starkem Frost
- Luftbereiftes Stützrad mit ausgezeichneten Dämpfungseigenschaften
- Stabile Stahlfelgen mit breitem Radstand
- Hochelastische Kehrbürstenabdeckung mit Stahlunterbau
- Korrosionsschutz durch hochwertige Dreischicht-Lackierung
- Räder sind werkzeuglos abnehmbar (z.B. für das Auflegen von Schneeketten)

Lenker
platzsparend klappbar
4-stufig höhenverstellbar

Wendefreilauf
Allrad einschaltbar

Faltenbalg
Schutz vor Staub

Luftbereifung

**Wandschlüssiges Kehren**

Durch die mittig angetriebene Bürste können Sie wandschlüssig und aus allen Ecken heraus absolut sauber kehren.

**Schwenkbare Bürste**

Der Kehrwinkel ist über einen Hebel vom Lenker aus fünffach verstellbar. Zwei Stufen nach links, zwei Stufen nach rechts sowie eine zentrale Position.

**Einstellbarer Bürstendruck**

Der Bürstendruck ist von Hand stufenlos verstellbar. Schnell und bequem, ganz ohne Werkzeug.

**Mehrstufige Bürstendrehzahl**

Die Bürstendrehzahl können Sie mehrstufig vom Griff aus während des Kehrens regulieren.



Drei Vorwärtsgänge, ein Rückwärtsgang
Vor- und Rückwärtsfahrt direkt am Lenker schaltbar.

Compact class

Flächenleistung
2.400 m² bis 5.000 m² pro Stunde

DIE KRAFTPAKETE

Professional class



Technische Daten	tk36 PROFESSIONAL	tk38 PROFESSIONAL	tk48 PROFESSIONAL	tk58 PROFESSIONAL
Arbeitsbreite	80 cm	80 cm	100 cm	120 cm
Motor/ Artikel-Nr.	Honda GCV170 AD-552-440TS	Honda GCV170 AD-552-445TS	Honda GXV160 AD-562-045TS	Honda GXV160 AD-572-045TS
	B&S 675 EXi AD-550-240TS	B&S 675 EXi AD-550-245TS	B&S 675 EXi AD-560-245TS	
		B&S 675 IS E-Start AD-551-245TS	B&S 675 IS E-Start AD-561-245TS	
Flächenleistung	bis 2.800 m ² /h	bis 3.900 m ² /h	bis 4.600 m ² /h	bis 5.500 m ² /h
Fahrgeschwindigkeit	ca. 3,5 km/h	max. 4,9 km/h	max. 4,6 km/h	max. 4,6 km/h
Getriebe	1 Vorwärtsgang	3 Vorwärtsgänge 1 Rückwärtsgang	3 Vorwärtsgänge 1 Rückwärtsgang	3 Vorwärtsgänge 1 Rückwärtsgang
Kehrbürstendrehzahl stufenlos		■	■	■
Bürstendurchmesser	35 cm	35 cm	40 cm	40 cm

1

tk36 PROFESSIONAL / tk38 PROFESSIONAL / tk48 PROFESSIONAL / tk58 PROFESSIONAL

Eindrucksvoll stark – Machen den Profi zum Siegertyp

VOLLE KRAFT VORAUSS. Hier präsentiert sich die bewährte Tielbürger-Technik von Ihrer starken Seite. Die Kehrmaschinen der Professional Class liefern selbst unter extremer Belastung konstant souveräne Resultate ab. Sie sind speziell für eine zuverlässige und langlebige Nutzung im härtesten Arbeitsalltag entwickelt.

STARKE DETAILS für den professionellen Einsatz:

- Verstärkter Radantrieb
- Bedienhebel aus hochfestem Kunststoff, bruchstark selbst bei starkem Frost
- Luftbereiftes Stützrad mit ausgezeichneten Dämpfungseigenschaften
- Stabile Stahlfelgen mit breitem Radstand
- Hochelastische Kehrbürstenabdeckung mit Stahlunterbau
- Korrosionsschutz durch hochwertige Dreischicht-Lackierung
- Räder sind werkzeuglos abnehmbar (z.B. für das Auflegen von Schneeketten)

Lenker
platzsparend klappbar
7-stufig höhenverstellbar
extra stabile schwingungsgedämpfte
4-Punkt-Lenkeranbindung

Wendefreilauf
Allrad einschaltbar

Faltenbalg
Schutz vor Staub

Großer
Bürstendurchmesser

Luftbereifung



Hohe Bodenfreiheit



Wandschlüssiges Kehren

Durch die mittig angetriebene Bürste können Sie wandschlüssig und aus allen Ecken heraus absolut sauber kehren.



Schwenkbare Bürste

Der Kehrwinkel ist über einen Hebel vom Lenker aus fünffach verstellbar. Zwei Stufen nach links, zwei Stufen nach rechts sowie eine zentrale Position.



Einstellbarer Bürstendruck

Der Bürstendruck ist von Hand stufenlos verstellbar. Schnell und bequem, ganz ohne Werkzeug.



Stufenlose Bürstendrehzahl

Die Bürstendrehzahl können Sie stufenlos vom Lenker aus regulieren.



Drei Vorwärtsgänge, ein Rückwärtsgang

Vor- und Rückwärtsfahrt direkt am Lenker schaltbar.

Professional class

Flächenleistung
2.800 m² bis 5.500 m² pro Stunde

DIE REKORDATHLETEN



Hydraulic class

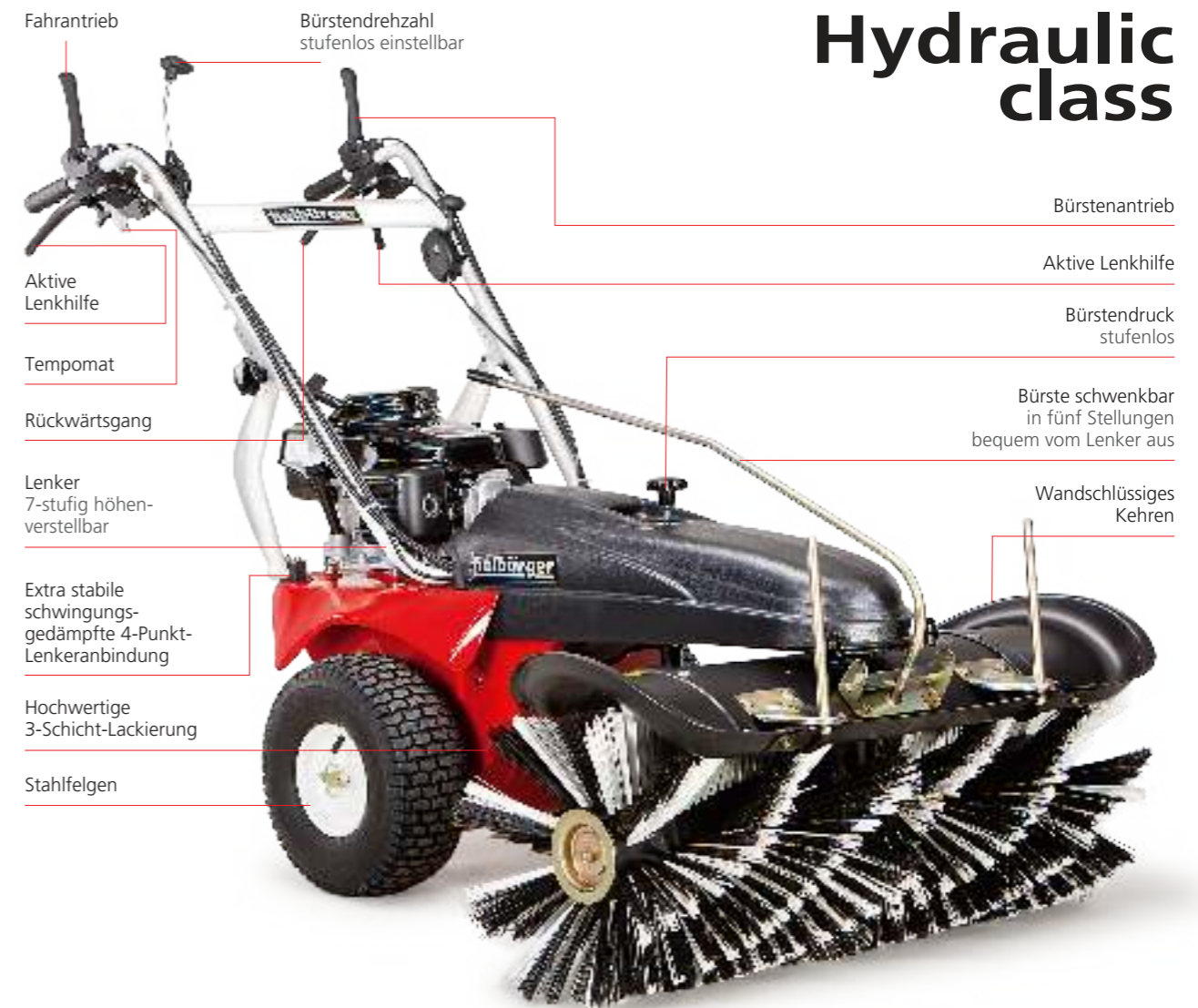

Technische Daten

	tk48 HYDROSTAT	tk58 HYDROSTAT
Arbeitsbreite	100 cm	120 cm
Motor/ Artikel-Nr.	Honda GXV160 AD-566-045TS	Honda GXV160 AD-576-045TS
	B&S 850 IC AD-565-045TS	
Flächenleistung	bis 4.900 m ² /h	bis 5.800 m ² /h
Fahrgeschwindigkeit	max. 4,9 km/h	max. 4,9 km/h
Getriebe	hydraulisch	hydraulisch
Kehrbürstendrehzahl stufenlos	■	■
Bürstendurchmesser	40 cm	40 cm



DIE REKORDATHLETEN

1

tk48 HYDROSTAT / tk58 HYDROSTAT

Unschlagbar gut –
Meistern schwerste Aufgaben mit
Leichtigkeit

VOLLE ÜBERLEGENHEIT: Der permanente hydrostatische Allradantrieb dieser Kehrmaschinen entwickelt eine unschlagbar starke Leistung. Ein Antrieb ganz ohne Differential. Das heißt für Sie: Im Winterbetrieb werden Sie niemals stehen bleiben. Mit der aktiven Lenkung über die Einzelradkupplung können Sie sicher und präzise manövrieren. Der stufenlose Multifunktionshebel für Start, Stopp, Vor- und Rückwärtsgang macht die Bedienung spielend leicht.

STARKE DETAILS für den professionellen Einsatz:

- Hydrostatischer Antrieb
- Bedienhebel aus hochfestem Kunststoff, bruchsicher selbst bei starkem Frost
- Luftbereiftes Stützrad mit ausgezeichneten Dämpfungseigenschaften
- Stabile Stahlfelgen mit breitem Radstand
- Hochelastische Kehrbürstenabdeckung mit Stahlunterbau
- Korrosionsschutz durch hochwertige Dreischicht-Lackierung
- Räder sind werkzeuglos abnehmbar (z.B. für das Auflegen von Schneeketten)



Lenker
platzsparend klappbar
7-stufig höhenverstellbar
extra stabile
schwingungsgedämpfte
4-Punkt-Lenkeranbindung

Faltenbalg
Schutz vor Staub

Großer
Bürstendurchmesser

Luftbereifung

Hohe Bodenfreiheit

**Wandschlüssiges Kehren**

Durch die mittig angetriebene Bürste können Sie wandschlüssig und aus allen Ecken heraus absolut sauber kehren.

**Schwenkbare Bürste**

Der Kehrwinkel ist über einen Hebel vom Lenker aus fünffach verstellbar. Zwei Stufen nach links, zwei Stufen nach rechts sowie eine zentrale Position.

**Einstellbarer Bürstendruck**

Der Bürstendruck ist von Hand stufenlos verstellbar. Schnell und bequem, ganz ohne Werkzeug.

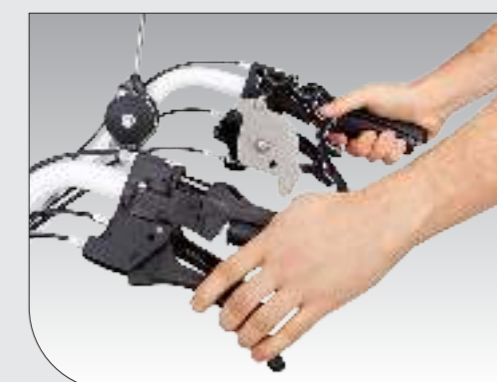
**Stufenloser Multifunktionshebel mit
echtem Tempomat**

Start, Stopp, Vor- und Rückwärtsgang direkt am Lenker über einen Hebel spielend leicht schaltbar. Die Fahrgeschwindigkeit und Fahrtrichtung lässt sich über den Tempomaten stufenlos einstellen und regulieren. Mit dem einzigartigen Multifunktionshebel (Rückwärtsgang) können Sie stufenlos die Fahrgeschwindigkeit und Fahrtrichtung schnell variieren, ohne die vorgewählte Arbeitsgeschwindigkeit zu verändern.

Perfekte Ergonomie:

Vorwärts – Langsamer – Neutral – Rückwärts.

**Stufenlose Bürstendrehzahl**

Die Bürstendrehzahl können Sie stufenlos vom Lenker aus regulieren.

Hydraulic class

Flächenleistung 4.900 m² bis 5.800 m² pro Stunde

1



Multifunktions-Steuereinheit

Bürste schwenkbar
bequem vom Lenker aus

Ergonomischer Lenker
stufenlos höhenverstellbar

Pellenc ULiB
nachhaltiger Antrieb

tu1000 tk1100

Geschwindigkeit
6-stufig verstellbar
inkl. Rückwärtsgang

Bürstendruck stufenlos

2 separat angetriebene
Radmotoren
ermöglichen das Drehen auf
der Stelle

2 Stützräder für optimale
Bodenanpassung

Bürstendrehzahl 5-stufig verstellbar
inkl. reversierender Bürste

Wandschlüssiges Kehren

Technische Daten

tu1000

Antrieb durch	Pellenc ULiB Batterie
Laufzeit	ca. 3,5 Std
Fahrgeschwindigkeit	0-5 km/h

Artikel-Nr. AM-100-001TS

Technische Daten

tk1100

Arbeitsbreite	100 cm
Flächenleistung	5.000 m ² /h
Kehrbürstendrehzahl	100-200 rpm
Kehrbürstendurchmesser	48 cm

Artikel-Nr. AD-710-001TS



Zwei verstellbare Stützräder sorgen für eine stets optimale Bodenanpassung.



Mit der Multifunktions-Steuereinheit immer alles fest im Griff.



In der Transportposition kann die Maschine in vielen PKW transportiert werden.



Die Pellenc ULiB Batterie treibt die Kehrmaschine über 3 Stunden emissionslos an.

1



Kehrplane

Mit der Kehrplane verhindern Sie unangenehme Schmutzaufwirbelungen und Steinschlag.



Laubsammler

Mit diesem praktischen Zubehör schieben Sie loses Laub einfach vor der Kehrmaschine her, während die rotierende Bürste das nasse, festsitzende Laub optimal entfernt.



Wassersprüheinrichtung

Gegen unerwünschte bzw. übermäßige Staubentwicklung hilft die optional einsetzbare Wassersprüheinrichtung.



Räumschild

Bei starkem Schneefall ist das zusätzliche Räumschild vor der Kehrbürste eine große Arbeitserleichterung. Sie räumen und kehren in einem Arbeitsgang, sparen Zeit und Kraft.

Tielbürger Kehrmaschinen nutzt man das ganze Jahr!



Kehrgutbehälter mit Kippentleerung

Der großvolumige Sammelbehälter wird zum Auffangen von Kehrgut direkt vor der Kehrbürste angebracht und ist mit einem Handgriff geleert. Auch mit vorgesetztem Behälter ist wandschlüssiges Kehren möglich.



Leichter Abtransport des Kehrguts

Der Kehrgutbehälter wird einfach auf seinen Rollen gezogen. Das ist Tielbürger – genial einfach – einfach genial.



TIELBÜRGER-KEHRMASCHINEN

Entry class

Automatic class

Technische Daten	tk17	tk17e	tk18	tk20
Arbeitsbreite	70 cm	70 cm	80 cm	80 cm
Flächenleistung	bis 2.000 m ² /h	bis 1.900 m ² /h	bis 2.700 m ² /h	bis 2.200 m ² /h
Motor/ Artikel-Nr.	Honda GCV170 AD-381-540TS	B&S Powerhead AD-385-040TS	Honda GCV170 AD-391-440TS	Honda GCV160 AD-342-240TS magmarot
	B&S 575 EX AD-380-240TS		B&S 575 EX AD-390-240TS	B&S 575 EX AD-341-240TS magmarot
	B&S 675 IS E-Start AD-384-240TS		B&S 675 IS E-Start AD-395-040TS	AD-341-241TS phantomschwarz AD-341-242TS meteorsilber
Fahrgeschwindigkeit	ca. 2,9 km/h	ca. 2,7 km/h	ca. 3,1 km/h	ca. 2,8 km/h
Getriebe	1 Vorwärtsgang	1 Vorwärtsgang	1 Vorwärtsgang	1 Vorwärtsgang
Bürstendurchmesser	30 cm	30 cm	30 cm	30 cm
Gewicht	60 kg	60 kg	65 kg	59 kg

Ausstattung

Bürstendruck einstellbar	stufenlos	stufenlos	stufenlos	automatisch
Wandschlüssiges Kehren	■	■	■	■
Lenker einstellbar	6 Stufen	6 Stufen	6 Stufen	4 Stufen

Zubehör	Artikel-Nr.	Artikel-Nr.	Artikel-Nr.	Artikel-Nr.
Kehrgutbehälter	AD-380-030TS	AD-380-030TS	AD-310-030TS	AD-310-030TS
Kehrplane	AY-030-001TS	AY-030-001TS	AY-030-001TS	AY-030-001TS
Laubsammler	AE-004-035TS	AE-004-035TS	AE-004-035TS	
Schneeräumschild	AE-004-030TS	AE-004-030TS	AE-004-031TS	
Schneeketten, Paar	KC-002-009	KC-002-009	KC-002-001	
Rinnenbürste	AD-090-128	AD-090-128	AD-090-128	AD-090-128
Universal-Kehrbürste, Paar	AD-090-073	AD-090-073	AD-090-080	AD-090-082
Schmutzbürste, Paar				AD-090-087
Ackerstollenprofil	AD-380-241TS	AD-380-241TS		
Schutzabdeckung		AD-385-050TS		

Compact class

Technische Daten	tk36	tk38	tk48	tk58
Arbeitsbreite	80 cm	80 cm	100 cm	120 cm
Flächenleistung	bis 2.400 m ² /h	bis 3.400 m ² /h	bis 4.200 m ² /h	bis 5.000 m ² /h
Motor/ Artikel-Nr.	Honda GCV170 AD-352-440TS	Honda GCV170 AD-352-445TS	Honda GXV160 AD-364-045TS	Honda GXV160 AD-372-045TS
	B&S 675 EXi AD-350-240TS	B&S 675 EXi AD-350-245TS	B&S 675 EXi AD-360-245TS	
		B&S 675 IS E-Start AD-351-245TS	B&S 675 IS E-Start AD-361-245TS	
Fahrgeschwindigkeit	ca. 3,0 km/h	max. 4,2 km/h	max. 4,2 km/h	max. 4,2 km/h
Getriebe	1 Vorwärtsgang	3 Vorwärtsgänge 1 Rückwärtsgang	3 Vorwärtsgänge 1 Rückwärtsgang	3 Vorwärtsgänge 1 Rückwärtsgang
Bürstendrehzahl einstellbar			8 Stufen	8 Stufen
Bürstendurchmesser	30 cm	30 cm	30 cm	30 cm
Gewicht	81 kg	86 kg	93 kg	98 kg

Ausstattung

Bürstendruck einstellbar	stufenlos	stufenlos	stufenlos	stufenlos
Wandschlüssiges Kehren	■	■	■	■
Lenker einstellbar	4 Stufen Schnellverstellung	4 Stufen Schnellverstellung	4 Stufen Schnellverstellung	4 Stufen Schnellverstellung

Zubehör	Artikel-Nr.	Artikel-Nr.	Artikel-Nr.	Artikel-Nr.
Kehrgutbehälter	AD-310-030TS	AD-310-030TS	AD-330-030TS	AD-200-030TS
Kehrplane	AY-030-001TS	AY-030-001TS	AY-029-001TS	AY-029-001TS
Laubsammler	AE-002-035TS	AE-002-035TS	AE-003-035TS	AE-090-035TS
Elektrische Wassersprüheinrichtung	AD-311-055TS	AD-311-055TS	AD-311-055TS	AD-311-055TS
Nachrüstsatz elektro	AD-311-056TS	AD-311-056TS	AD-311-056TS	AD-311-056TS
Schneeräumschild	AE-002-030TS	AE-002-030TS	AE-003-030TS	
Schneeketten, Paar	KC-002-001	KC-002-001	KC-002-001	KC-002-001
Rinnenbürste	AD-090-128	AD-090-128	AD-090-128	AD-090-128
Universal-Kehrbürste, Paar	AD-090-082	AD-090-082	AD-090-105	AD-090-125
Schneekehrbürste, Paar	AD-090-081	AD-090-081	AD-090-101	AD-090-121
Schmutzkehribürste, Paar	AD-090-087	AD-090-087	AD-090-107	AD-090-127
Pflegekehribürste, Paar	AD-090-089	AD-090-089	AD-090-109	AD-090-129
Ackerstollenräder, Paar	AD-350-037TS	AD-350-037TS	AD-350-037TS	AD-350-037TS
Polar Trec-Räder, Paar	AD-350-035TS	AD-350-036TS	AD-350-036TS	AD-350-036TS

TIELBÜRGER-KEHRMASCHINEN



Professional class

Technische Daten	tk36 PROFESSIONAL	tk38 PROFESSIONAL	tk48 PROFESSIONAL	tk58 PROFESSIONAL
Arbeitsbreite	80 cm	80 cm	100 cm	120 cm
Flächenleistung	bis 2.800 m ² /h	bis 3.900 m ² /h	bis 4.600 m ² /h	bis 5.500 m ² /h
Motor/ Artikel-Nr.	Honda GCV170 AD-552-440TS	Honda GCV170 AD-552-445TS	Honda GXV160 AD-562-045TS	Honda GXV160 AD-572-045TS
	B&S 675 EXi AD-550-240TS	B&S 675 EXi AD-550-245TS	B&S 675 EXi AD-560-245TS	
		B&S 675 IS E-Start AD-551-245TS	B&S 675 IS E-Start AD-561-245TS	
Fahrgeschwindigkeit	ca. 3,5 km/h	max. 4,9 km/h	max. 4,6 km/h	max. 4,6 km/h
Getriebe	1 Vorwärtsgang	3 Vorwärtsgänge 1 Rückwärtsgang	3 Vorwärtsgänge 1 Rückwärtsgang	3 Vorwärtsgänge 1 Rückwärtsgang
Bürstendrehzahl einstellbar			stufenlos	stufenlos
Bürstendurchmesser	35 cm	35 cm	40 cm	40 cm
Gewicht	93 kg	97 kg	108 kg	111 kg

Ausstattung				
Bürstendruck einstellbar	stufenlos	stufenlos	stufenlos	stufenlos
Wandschlüssiges Kehren	■	■	■	■
Lenker einstellbar	7 Stufen	7 Stufen	7 Stufen	7 Stufen

Zubehör	Artikel-Nr.	Artikel-Nr.	Artikel-Nr.	Artikel-Nr.
Kehrgutbehälter	AD-550-030TS	AD-550-030TS	AD-560-030TS	AD-570-030TS
Kehrplane	AY-031-001TS	AY-031-001TS	AY-031-001TS	AY-031-001TS
Laubsammler	AE-082-030TS	AE-082-030TS	AE-082-031TS	AE-082-032TS
Elektrische Wasser- sprüheinrichtung	AD-511-055TS	AD-511-055TS	AD-511-055TS	AD-511-055TS
Nachrüstsatz elektro	AD-511-056TS	AD-511-056TS	AD-511-056TS	AD-511-056TS
Schneeräumschild	AE-080-030TS	AE-080-030TS	AE-080-031TS	
Schneeketten, Paar	KC-002-001	KC-002-001	KC-002-010	KC-002-010
Universal-Kehrbürste, Paar	AD-110-085	AD-110-085	AD-120-105	AD-120-125
Schneekehrbürste, Paar	AD-110-081	AD-110-081	AD-120-101	AD-120-121
Schmutzkehrbürste, Paar	AD-110-087	AD-110-087	AD-120-107	AD-120-127
Pflegekehrbürste, Paar	AD-110-089	AD-110-089	AD-120-109	AD-120-129
Ackerstollenräder, Paar	AD-350-037TS	AD-350-037TS		
Polar Trec-Räder, Paar	AD-350-036TS	AD-350-036TS	AD-560-035TS	AD-560-035TS



Hydraulic class

Technische Daten	tk48 HYDROSTAT	tk58 HYDROSTAT
Arbeitsbreite	100 cm	120 cm
Flächenleistung	bis 4.900 m ² /h	bis 5.800 m ² /h
Motor/ Artikel-Nr.	Honda GXV160 AD-566-045TS	Honda GXV160 AD-576-045TS
	B&S 850 IC AD-565-045TS	
Fahrgeschwindigkeit	max. 4,9 km/h	max. 4,9 km/h
Getriebe	hydrostatisch	hydrostatisch
Bürstendrehzahl einstellbar	stufenlos	stufenlos
Bürstendurchmesser	40 cm	40 cm
Gewicht	112 kg	115 kg

Ausstattung		
Bürstendruck einstellbar	stufenlos	stufenlos
Wandschlüssiges Kehren	■	■
Lenker einstellbar	7 Stufen	7 Stufen

Zubehör	Artikel-Nr.	Artikel-Nr.
Kehrgutbehälter	AD-560-030TS	AD-570-030TS
Kehrplane	AY-031-001TS	AY-031-001TS
Laubsammler	AE-082-031TS	AE-082-032TS
Elektrische Wasser- sprüheinrichtung	AD-511-055TS	AD-511-055TS
Nachrüstsatz elektro	AD-565-057TS	AD-565-057TS
Schneeräumschild	AE-080-031TS	
Schneeketten, Paar	KC-002-010	KC-002-010
Universal-Kehrbürste, Paar	AD-120-105	AD-120-125
Schneekehrbürste, Paar	AD-120-101	AD-120-121
Schmutzkehrbürste, Paar	AD-120-107	AD-120-127
Pflegekehrbürste, Paar	AD-120-109	AD-120-129
Polar Trec-Räder, Paar	AD-560-035TS	AD-560-035TS



Akku Geräteträger

Technische Daten	tu1000 tk1100
Arbeitsbreite	100 cm
Flächenleistung	bis 5.000 m ² /h
Fahrgeschwindigkeit	max. 5,0 km/h
Getriebe	stufenlos
Bürstendrehzahl einstellbar	5 Geschwindigkeiten + reversierend
Bürstendurchmesser	48 cm
Gewicht	100 kg
tu1000	AM-100-001TS
tk1100	AD-710-001TS

Ausstattung	
Bürstendruck einstellbar	stufenlos
Wandschlüssiges Kehren	■
Lenker einstellbar	stufenlos

Zubehör	Artikel-Nr.
Kehrgutbehälter	AD-710-030TS
Kehrplane	AY-031-001TS
Laubsammler	AE-104-001TS
Schneeräumschild	AE-103-001TS
Schneeketten, Paar	KC-002-010
Universal-Kehrbürste, Paar	AD-130-105





NÜTZLICHES ZUBEHÖR

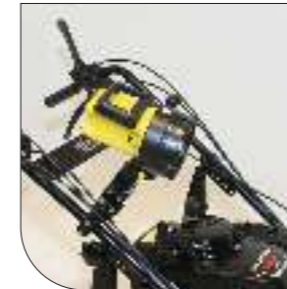

Akku-Scheinwerfer
für die Arbeit bei Dämmerung
und Dunkelheit



Zugösen
für die einfache und schnelle
Ladungssicherung



Universal-kehrbürste
rundum perfekt für die meis-
ten Einsatzbereiche.



Schneekehrbürste
optimal zum Beseitigen von
festem Schnee.



Schmutzkehrbürste
für hartnäckige Verunrei-
nungen und festgefahrenen
Schmutz.

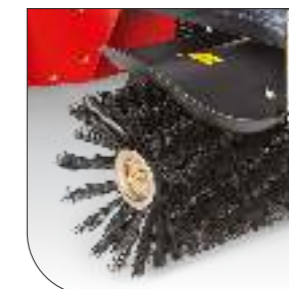

Pflegekehrbürste
für empfindliche Pflaster und
anspruchsvolle Bodenbeläge.



Rinnenbürste
mit extra langen, weit aus-
gestellten Borsten speziell für
das Reinigen von Rinnsteinen
in Längsrichtung oder auch
zum gründlichen Ausputzen
von Ecken und Kanten.



Schneeketten
für gute Traktion auf glattem
Schnee oder vereisten Flä-
chen.



Polar Trec-Räder
machen auch härteste Wet-
terbedingungen im Winter
locker mit.



Ackerstollenräder
sorgen selbst auf matschigem
Untergrund für feste Haftung.

TIELBÜRGER KEHRSAUGMASCHINEN DAS DOPPELWALZENSYSTEM

2

DAS PRINZIP IST SO EINFACH WIE GENIAL: neben den zwei Seitenbesen verfügen diese Kehrmaschinen über 2 Hauptkehrwalzenbürsten. Das geniale daran, die Vordere dreht sich ohne Bodenkontakt mit der Fahrtrichtung, die Hintere mit Bodenkontakt entgegen der Fahrtrichtung.

Dadurch wird jeder Schmutz zuverlässig gegriffen und über ein genau definiertes Leitblech gelangen die Partikel von oben in den Schmutzbehälter (immer Serie) per Überwurfprinzip. Dabei entsteht zudem zwischen den Bürstenwalzen ein leichter Unterdruck, der den Feinstaub und leichte Partikel gleich zuverlässig mit entfernt.

Ab dem Modell tks90-50 sind die Modelle mit einer zusätzlichen Staubabsaugung ausgestattet.

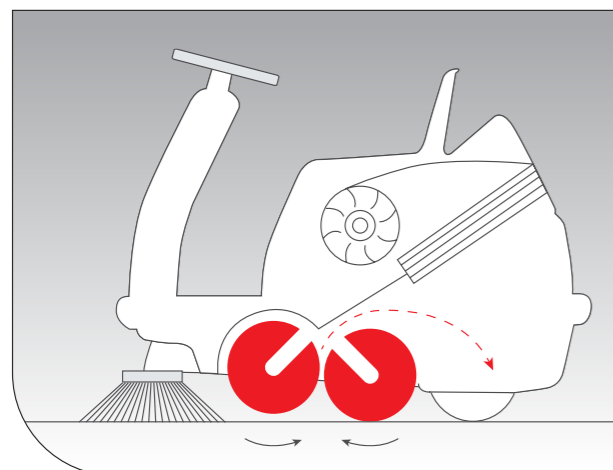

HANDKEHRMASCHINE

2



tk10

bis 2.800 m²

Technische Daten	tk10
Antriebsart/Motorisierung	Manuell
Kehrprinzip	Doppelwalzensystem
ohne Seitenbesen (mm)	470 mm
mit 2 Seitenbesen (mm)	800 mm
Kraftübertragung	Rundriemen
Theoretische Kehrleistung	2800 m ² /h
Schmutzbehälterinhalt	40 l
Maße in mm (LxHxB)	800x660x330
Gewicht	14 kg
Artikel-Nr.	AD-160-001TS



Die robusten **Seitenbesen** lassen sich werkzeuglos einstellen.



Wandschlüssiges Kehren durch Seitenbesen, die Kehrgut aus Ecken / Kanten fegen.

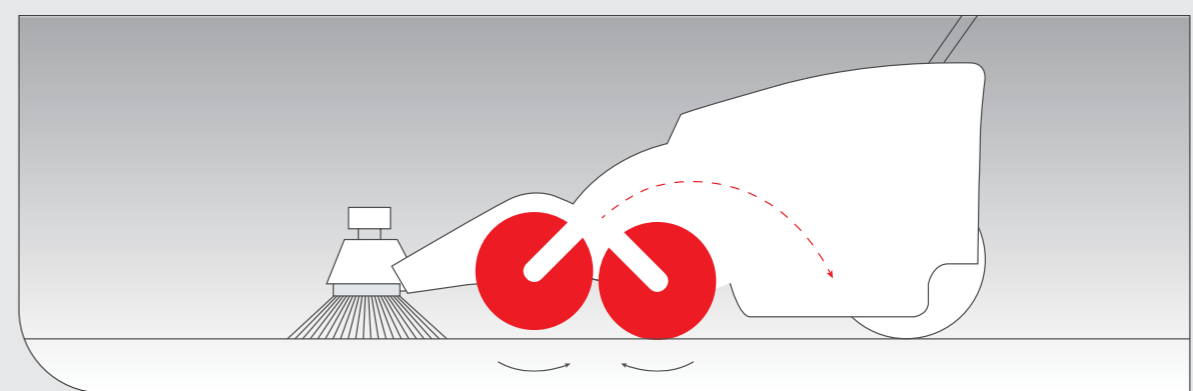

Durch das **Doppelwalzensystem** wird das Kehrgut mit Hilfe der gegenläufig rotierenden Kehrwalzen aufgenommen und in den Behälter befördert.

HANDKEHRMASCHINE

2

Komfortabel in der Handhabung

tk14 bis 3.150 m²





Glasfaserverstärkter Polyamidrahmen

Doppelwalzensystem

Wartungsfreier Kettenantrieb für leichtes Schieben

2 Seitenbesen für beidseitig, randnahes Kehren auch für Ecken und Kanten

Technische Daten	tk14
Antriebsart/Motorisierung	Manuell
Kehrprinzip	Doppelwalzensystem
ohne Seitenbesen (mm)	500 mm
mit 2 Seitenbesen (mm)	900 mm
Kraftübertragung	Kette
Theoretische Kehrleistung	3150 m ² /h
Schmutzbehälterinhalt	50 l
Maße in mm (LxHxB)	1091 x 760 x 416
Gewicht	29 kg
Artikel-Nr.	AD-161-001TS

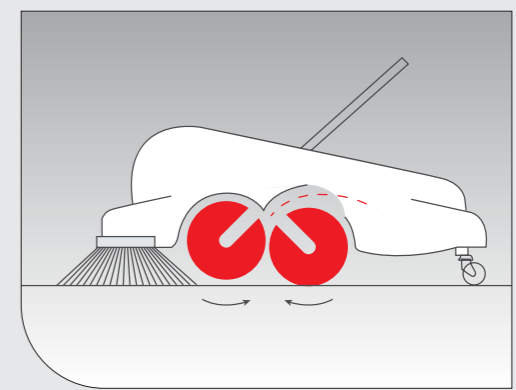
Die **spiralförmige Bürstenbestückung** sorgt für ein optimales Kehrergebnis.

Die gegenläufigen Kehrwalzen des **Doppelwalzensystems** befördern Kehrgut in den Behälter.

KEHRSAUGMASCHINE

Komfortabel in der Handhabung

tkS90-50 bis 3.150 m²



Glasfaserverstärkter Polyamidrahmen

Elektrischer Bürstenantrieb

Doppelwalzensystem

Wartungsfreier Kettenantrieb für leichtes Schieben

2 Seitenbesen für beidseitig, randnahes Kehren auch für Ecken und Kanten

Absaugung mit Lamellenfilter

Technische Daten	tkS90-50
Antriebsart/Motorisierung	12-V-Batterie
Kehrprinzip	Doppelwalzensystem
ohne Seitenbesen (mm)	500 mm
mit 2 Seitenbesen (mm)	900 mm
Kraftübertragung	Kette
Theoretische Kehrleistung	3150 m ² /h
Schmutzbehälterinhalt	50 l
Laufzeit	ca. 2h
Maße in mm (LxHxB)	1091x760x416
Gewicht	46
Artikel-Nr.	AD-162-001TS



Der leicht zugängliche **Lamellenfilter** sorgt für ein staubfreies Arbeiten.



Das obenliegende **Bedienfeld** ist klar strukturiert.



Verschleißteile sind durch den **servicefreundlichen Aufbau** schnell erreichbar.

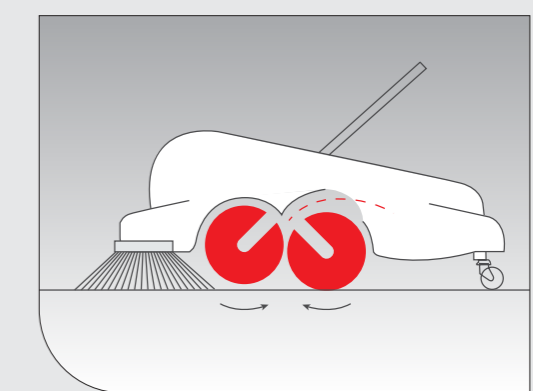

Die gegenläufigen Kehrwalzen des **Doppelwalzensystems** befördern Kehrgut in den Behälter.

KEHRSaugMASCHINE

tkS90-60 bis 3.600 m²



Technische Daten	tkS90-60
Antriebsart/Motorisierung	12V, 300W, Batterie
Kehrprinzip	Doppelwalzensystem
mit 2 Seitenbesen (mm)	900 mm
Kraftübertragung	Zahnriemen
Theoretische Kehrleistung	3600 m ² /h
Schmutzbehälterinhalt	60 l
Laufzeit	2 h
Motorischer Kehrwalzenantrieb	ja
Maße in mm (LxHxB)	1000x780x480
Gewicht	56 kg inkl. Batterie
Artikel-Nr.	AD-163-002TS (Vorteilspaket)



Der **Bürstendruck** der beiden Seitenbesen lässt sich werkzeuglos einstellen.



Sämtliche **Bedienelemente** sind übersichtlich angeordnet und einfach zu erreichen.

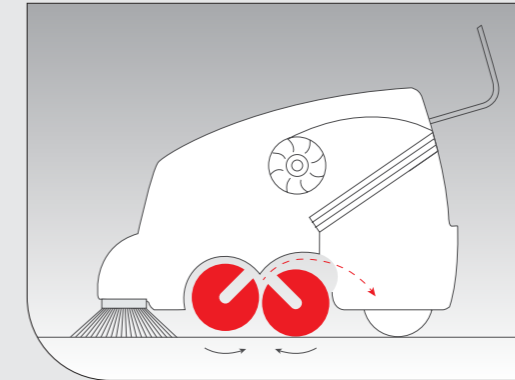

Durch das **Doppelwalzensystem** wird das Kehrgut mit Hilfe der gegenläufig rotierenden Kehrwalzen aufgenommen und in den Behälter befördert.

AUFSITZKEHRSAUGMASCHINE

tkS100-70 bis 6.000 m²



Sehr wendig

24-V-Akkuantrieb

Leistungsstarke Staubabsaugung

Polyfilter

Differentialantrieb auf Hinterachse

Doppelwalzensystem

Verschiedene Beborstungsvarianten (optional)

Für die Reinigung von Teppichböden geeignet (optional)

Technische Daten	tkS100-70
Antriebsart/Motorisierung	24V, 900W, 2x12V, Batterie
Kehrprinzip	Doppelwalzensystem
ohne Seitenbesen (mm)	600 mm
mit 2 Seitenbesen (mm)	1000 mm
Kraftübertragung	Kette
Theoretische Kehrleistung	6000 m ² /h
Schmutzbehälterinhalt	70 l
Laufzeit	ca 2,5 h
Motorischer Kehrwalzenantrieb	ja
Maße in mm (LxHxB)	1190x790x1089
Gewicht	160 kg inkl. Batterie
Artikel-Nr.	AD-164-002TS (Vorteilspaket)



Die **Wartungsfreundlichkeit** verkürzt Stillstandzeiten.



Großer und leicht erreichbarer **Kehrgutbehälter**.



Alle **Bedienelemente** sind bequem zu erreichen.

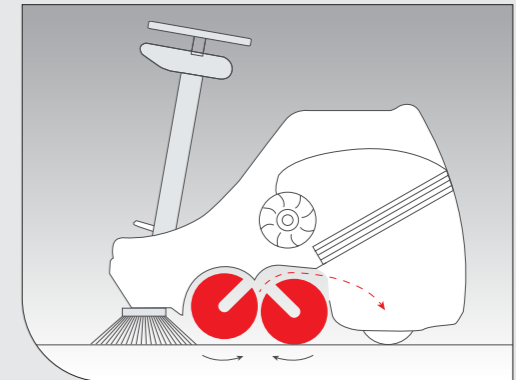

Die gegenläufigen Kehrwalzen des **Doppelwalzensystems** befördern Kehrgut in den Behälter.

AUFSITZKEHRSAUGMASCHINE

tkS110-90 bis 6.600 m²

Optionale Hochentleerung



Kleiner Wendekreis von < 1 m

Stabiler Grundrahmen mit schlagfester Verkleidung aus bis zu 10 mm starkem PE

6 unabhängige E-Motoren

Leistungsstarke Staubabsaugung

Fahrtrieb auf die Hinterräder

Direktantrieb sämtlicher Bürsten

Für die Reinigung von Teppichböden geeignet (optional)

Technische Daten	tkS110-90
Antriebsart/Motorisierung	24V, 1320W, Batterie
Kehrprinzip	Doppelwalzensystem
ohne Seitenbesen (mm)	700 mm
mit 1 Seitenbesen (mm)	900 mm
mit 2 Seitenbesen (mm)	1100 mm
Kraftübertragung	Elektrisch /direkt /Kette
Theoretische Kehrleistung	6600 m ² /h
Schmutzbehälterinhalt	90 l
Laufzeit	4,5 h
Motorischer Kehrwalzenantrieb	ja
Maße in mm (LxHxB)	1450x900x1165/1300
Gewicht	331 / 391 kg inkl. Batterie
Artikel-Nr.	AD-165-002TS (Vorteilspaket)



Die optionale **Hochentleerung** sorgt für müheloses Entleeren des Kehrgutbehälters.



Die **Seitenbesen** weichen Hindernissen selbständig aus.



Einfacher Zugang zur Technik, werkzeugloser Walzenwechsel in weniger als 3 Minuten.

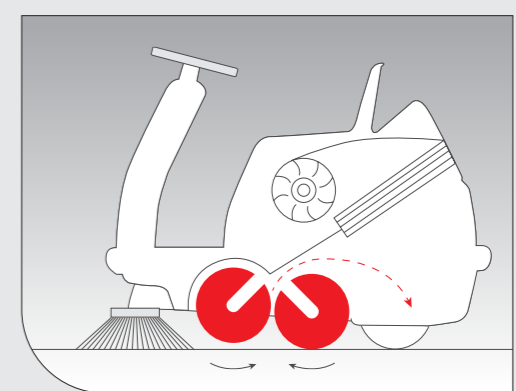

Die gegenläufigen Kehrwalzen des **Doppelwalzensystems** befördern Kehrgut in den Behälter.

AUFSITZKEHRSAUGMASCHINE

tkS110-95 bis 7.200 m²



Technische Daten	tkS110-95
Antriebsart/Motorisierung	24V, 1320W, Batterie
Kehrprinzip	Doppelwalzensystem
mit 2 Seitenbesen (mm)	1200 mm
Kraftübertragung	Elektrisch / direkt / Kette
Theoretische Kehrleistung	7200 m ² /h
Schmutzbehälterinhalt	95 l
Laufzeit	ca. 4,5 h
Motorischer Kehrwalzenantrieb	ja
Maße in mm (LxHxB)	1450x900x1300
Gewicht	338,8 kg inkl. Batterie
Artikel-Nr.	AD-166-002TS (Vorteilspaket)



Innovatives **Bedienkonzept** - alles auf einen Blick.



Leichter Zugang zur Technik ermöglicht **servicefreundliche** Wartungs- und Reparaturarbeiten.



Der **Taschenfilter** ist einfach erreichbar und sorgt für ein staubfreies Kehren.

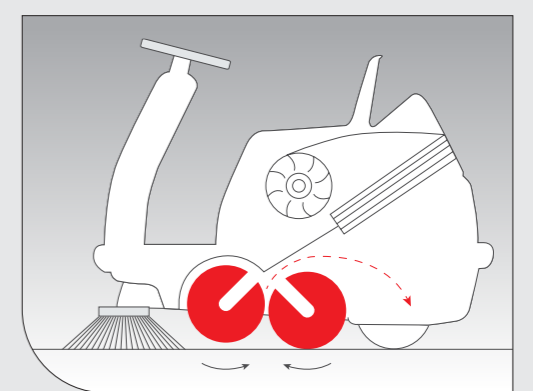

Die gegenläufigen Kehrwalzen des **Doppelwalzensystems** befördern Kehrgut in den Behälter.

AUFSITZKEHRSAUGMASCHINE

tkS140-150 bis 15.000 m²

Hochentleerung serienmäßig

Besonders handlich zu fahren

Solider Stahl-
rahmenaufbau

Ausweichende
Seitenbesen

Hinterradantrieb für
beste Rampensteigfähigkeit
bei der Verbrennungsmotor-
Version

Doppelwalzensystem

Für die Reinigung von
Teppichböden geeignet
(optional, nur E-Version)

Vorderradantrieb für beste Wendigkeit bei der Batterieversion

Technische Daten	tkS140-150 (Diesel)	tkS140-150 (Elektro)
Antriebsart/Motorisierung	2 zyl. Lombardini 702; 11,7 kW	24V, 1320W, Batterie
Kehrprinzip	Doppelwalzensystem	Doppelwalzensystem
ohne Seitenbesen (mm)	800 mm	800 mm
mit 1 Seitenbesen (mm)	1120 mm	1120 mm
mit 2 Seitenbesen (mm)	1430 mm	1430 mm
Kraftübertragung	hydraulisch/Kette	Elektrisch/Kette
Theoretische Kehrleistung	15.000 m ² /h	15.000 m ² /h
Schmutzbehälterinhalt	150 l	150 l
Laufzeit	> 6 h	> 4 h
Motorischer Kehrwalzenantrieb	ja	ja
Maße in mm (LxHxB)	1830x1130x1540	1830x1130x1540
Gewicht	690/670 kg	850 kg inkl. Batterie
Artikel-Nr.	AD-167-001TS	AD-168-002TS (Vorteilspaket)



Die serienmäßige **Hochentleerung** für den 150-Liter-
Behälter ermöglicht bequemes Entleeren.



Optimales Kehrergebnis, auch unter schwersten Be-
dingungen.



Werkzeugloser Bürstenwechsel in weniger als
3 Minuten.

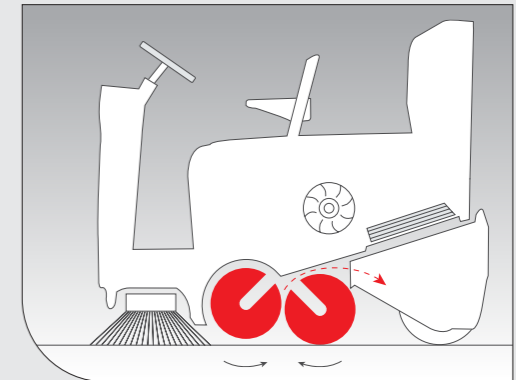

Die gegenläufigen Kehrwalzen des **Doppelwalzen-**
systems befördern Kehrgut in den Behälter.

TIELBÜRGER WILDKRAUTBÜRSTEN CHEMIEFREIE SAUBERMÄNNER

3

WILDKRAUT UND MOOS auf versiegelten Flächen sind ein immer wiederkehrendes Übel, welches Privatpersonen, Institutionen und Kommunen gleichermaßen betrifft.

Und die Entfernung ist aus Gründen des Umweltschutzes nur noch ohne Einsatz von Chemikalien erlaubt, die Lösung heißt mechanische Entfernung.

Dementsprechend hat Tielbürger drei Wildkrautbürsten entwickelt.

Ein Borstenteller rasiert das Wildkraut bis in die Fuge hinein ab und macht die bearbeitete Fläche sauber. Bei regelmäßiger Anwendung wird das Wachstum der Wildkräuter immer wieder unterbrochen, bis sich die Pflanzen im immer neuen Wachstum bis zur Aufgabe verausgabt haben.

Besonders dort wo große Maschinen nicht eingesetzt werden können, z. B. in Ecken, auf Verkehrsinseln oder auf Bürgersteigen spielen die Tielbürger Wildkrautbürsten Ihre Stärken aus.



tielbürger

WILDKRAUTBÜRSTE



tw50 tw50s tw50x

3-Gang Getriebe
(bei tw50x)

Rundumschutz klappbar,
für wandschlüssiges
Arbeiten

Lenker
6-stufig höhenverstellbar

Taststützrad
(Serie bei tw50x)

pannensichere PU-Räder 4.00-4
(tw50s /tw50x Stahlfelgen)

10 Stahlborsten (werkzeugloser Borstenwechsel)

Arbeitsbreite 50 cm

Abb. zeigt tw50x

Technische Daten	tw50	tw50s	tw50x
Arbeitsbreite	50 cm	50 cm	50 cm
Motor / Artikel-Nr.	Honda GCV 170 AD-461-240TS	Honda GXV 160 AD-463-040TS	Honda GXV 160 AD-473-040TS
	B&S 675 InStart AD-460-040TS	B&S 850 IC AD-462-040TS	B&S 850 IC AD-472-040TS
	B&S 675EXi AD-464-240TS		
Zubehör			
Rundumschutz	AD-460-004	serienmäßig	serienmäßig
Taststützrad	AD-460-005	AD-460-005	serienmäßig
Borstensatz Stahl (10 Stück)	AD-460-001	AD-460-001	AD-460-001
Borstensatz Kunststoff	AD-460-011	AD-460-011	AD-460-011



Optimaler **Rundumschutz** zur Vermeidung von Schäden durch Steinschlag. Serienmäßig bei **tw50s/tw50x**.



Bequem am Lenker zu schaltendes **3-Ganggetriebe** (tw50x).



Werkzeugteller mit Schnellwechselsystem zum Borstenwechsel.



Optional erhältliches **Stützrad** für idealen Anpressdruck zum Schutz empfindlicher Untergründe. Serienmäßig bei tw50x

PRIVATE GRUNDSTÜCKSPFLEGE

3

WIE DIE PROFIS



hw50

3



stufenlos höhenverstellbarer Lenker

pannensichere Vollmaterialräder

Werkzeug, bestehend aus 5 x 2 Federstahlborsten

Arbeitsbreite 50 cm

Technische Daten		hw50
Arbeitsbreite		50 cm
Motor / Artikel-Nr.		Honda GCV 170 AD-481-240TS
		B&S 575 EXI AD-480-040TS
		B&S Powerhead 82V inkl. 5Ah Akku und Ladegerät AD-482-040TS
Zubehör		
Schutzplane		AD-480-052 TS
Borstensatz		AD-480-031 TS



Abbildung zeigt Schutzplane

Abbildung zeigt Borstensatz

SO WIRD JEDER RASENTRAKTOR ZUM MULTITALENT



4

EIN RASENTRAKTOR kann viel mehr als nur mähen. Mit unserem speziell entwickelten Zubehör machen Sie diese leistungsstarke Antriebsmaschine zu einem Multitalent für alle Jahreszeiten:

- Anbaukehrmaschinen
- Räumschilder
- Federzinkenrechen (Greenkeeper)
- Winterdienstgeräte
- Universal-Geräteträger
- Anbaugeräte für Frontmäher
- Großflächenvertikutierer
- Anhänger
- Fangeinrichtung



„**MEIN AUFSITZMÄHER** ist gleichzeitig eine Kehrmaschine und im Winter ein Schneeschieber. Tolle Sache! Mit dem Tielbürger-Zubehör rechnet sich der Traktor erst richtig.“

Harald Schneider



DAS SCHNELLWECHSELSYSTEM

4

Die geniale Universal-Kupplung – Eine für Alle



WAS DAS TIELBÜRGER-SCHNELLWECHSELSYSTEM SO EINZIGARTIG MACHT?

Es passt an mehr als 300 verschiedene Rasentraktor-Modelle unterschiedlichster Hersteller. Und es ist die Basis für viele Anbaugeräte aus unserem Programm:

- Anbauekehrmaschine
- Räumschild
- Federzinkenrechen,
- Streuer
- Rammbügel

Alle passen an diese eine Kupplung und lassen sich in Sekundenschnelle auswechseln. Eine Investition fürs Leben. Falls Sie Ihren Rasentraktor im Laufe der Zeit gegen ein neues Modell oder ein anderes Fabrikat austauschen, wird einfach nur die Universal-Kupplung umgebaut; schon können Sie das gesamte Zubehör weiter verwenden. Darauf können Sie sich verlassen.

1. SEKUNDE

Kehrmaschine vor den Traktor fahren.



2. SEKUNDE

Kehrmaschine ankupplern (kein Werkzeug erforderlich).

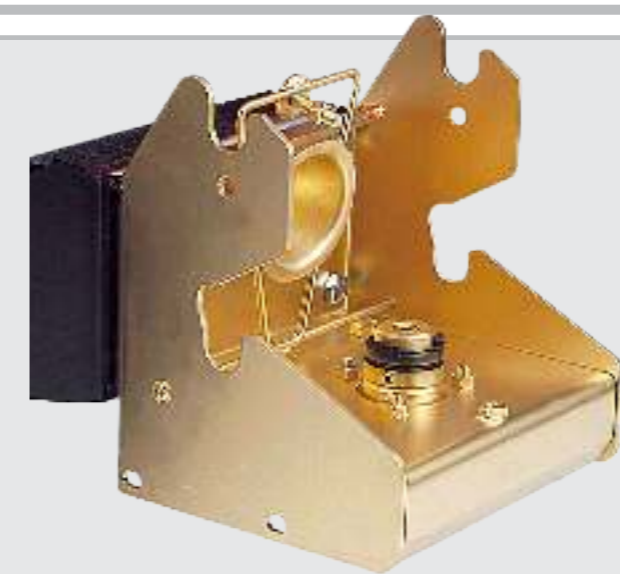

Einzigartiges System – Vielseitiger Nutzen

Einer guten Idee ist es egal, wer sie hat. Auf das Ergebnis kommt es an. Tielbürger hat dieses Schnellwechselsystem erfunden, das ganz einfach an mehr als 300 verschiedene Rasentraktor-Modelle passt.

Startklar in nur 3 Sekunden

3. SEKUNDE – FERTIG

Schnellverriegelung zum Einrasten nach unten drücken – fertig.



DAS KEHRFAHRZEUG



tk520

Bei Anhebung
Automatische Abschaltung
vom Fahrersitz aus

Schwenk-Bedienung
vom Fahrersitz des
Traktors aus in 5 Stufen

Bürstendruck
stufenlos einstellbar

Universell einsetzbar – An jedem Traktor

TIELBÜRGER MACHT'S MÖGLICH. Mit dem genialen Schnellwechselsystem passt diese Anbaukehrmaschine an mehr als 300 Rasentraktor-Modelle. Und laufend werden es mehr. Kommen neue Modelle auf den Markt, entwickeln wir die passende Befestigung.

Mit unserem Zubehör sind Sie immer flexibel, auch beim Wechsel des Traktorenmodells.

Die tk520 bedienen Sie komplett vom Fahrersitz aus. Beim Absenken der Bürste schaltet sich der Bürstenantrieb automatisch ein.



Wandschlüssiges Kehren

Durch die mittig angetriebene Bürste können Sie wandschlüssig und aus allen Ecken heraus absolut sauber kehren.



Schwenkbare Bürste

Der Kehrwinkel ist über einen mechanischen Rastenhebel vom Fahrersitz aus fünffach verstellbar. Zwei Stufen nach links, zwei Stufen nach rechts sowie eine zentrale Position.



Einstellbarer Bürstendruck

Der Bürstendruck ist von Hand stufenlos verstellbar. Schnell und bequem, ganz ohne Werkzeug.



Luftbereiftes Stützrad

Ein lenkbares, luftbereiftes Stützrad hat ausgezeichnete Dämpfungseigenschaften. Die Kehrmaschine ist damit auch unabhängig vom Traktor beweglich. Die Drehachse ist mit einem Faltenbalg gegen Schmutz geschützt.

Technische Daten	tk520
Artikel-Nr.	AD-200-001TS
Arbeitsbreite	120 cm
Kehrgutbehälter	inklusive
Ankuppung	Tielbürger-Schnellwechselsystem
Flächenleistung	bis 6.000 m ² /h
Zubehör	Kehrgutbehälter Kehrplane Laubsammler Spezialbürsten
Gewicht	52 kg (ohne Behälter)





4

tk520

Perfekt durchdacht –
Für die schnelle Reinigung



Kehrgutbehälter

Der großvolumige Sammelbehälter wird zum Auffangen von Kehrgut direkt vor der Kehrbürste angebracht und ist mit einem Handgriff geleert. Auch mit vorgesetztem Behälter ist wandschlüssiges Kehren möglich.

Kehrplane

Mit der Kehrplane verhindern Sie unangenehme Schmutzaufwirbelungen und Steinschlag.

Laubsammler

Mit diesem praktischen Zubehör schieben Sie loses Laub einfach vor der Kehrmaschine her, während die rotierende Bürste das nasse, festsetzende Laub optimal entfernt.

Zubehör für Anbaukehrmaschine
tk520

Zubehör	Artikel-Nr.
Kehrgutbehälter	AD-200-030TS
Kehrplane	AY-029-001TS
Laubsammler	AE-090-035TS
Universal-Kehrbürste, Paar	AD-090-125
Schnee-Kehrbürste, Paar	AD-090-121
Schmutz-Kehrbürste, Paar	AD-090-127
Pflege-Kehrbürste, Paar	AD-090-129
Rinnenbürste	AD-090-128



Für alle Fälle: Bürstenvielfalt



Universal-Doppelbesatzbürste
rundum perfekt für die meisten Einsatzbereiche. Im Lieferumfang enthalten.



Schneekehrbürste
optimal zum Beseitigen von festem Schnee.



Schmutzkehrbürste
für hartnäckige Verunreinigungen und festgefahrenen Schmutz.



Pflegekehrbürste
für empfindliche Pflaster und anspruchsvolle Bodenbeläge.



Rinnenbürste
mit extra langen, weit ausgestellten Borsten speziell für das Reinigen von Rinnsteinen in Längsrichtung.

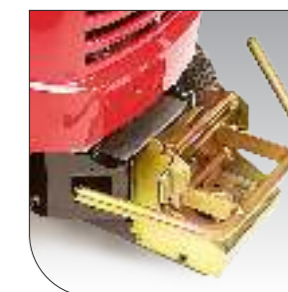

Schutzbügel
Artikel-Nr. AN-006-030TS
Zusätzlicher Schutz für Ihren Rasentraktor: Setzen Sie einfach den Ramm- und Stoßschutz in das Schnellwechselsystem ein, wenn Sie gerade kein Anbaugerät benutzen.



DAS RÄUMFAHRZEUG

Anhebung vom Fahrersitz aus



Parallelogramm-Anhebung

ts125

4

Schwenk-Bedienung vom Fahrersitz des Traktors aus in 5 Stufen

3-Stufen-Sicherheitssystem besonders sicheres Überfahren von Bodenhindernissen

Räumschild-Unterkante mit bodenschonender Gummi- oder Profischürfleiste

Mühe los räumen – Mit starker Hilfe

Technische Daten	ts 125	rs 120
Artikel-Nr.	AE-015-001TS	AE-091-001TS
Arbeitsbreite	125 cm	125 cm
Flächenleistung	6.000 m ² /h	6.000 m ² /h
Ankupplung	Tielbüriger-Schnellwechselsystem	per Steckbolzen
Sicherheit	3-stufiges System	1-stufige Feder
Zubehör/ Artikel-Nr.	Profi-Leiste aus Polyurethan HK-103-008	
	Laufräder Räumschild AE-015-002TS	
	Schneeketten für Rasentraktor, Paar Fragen Sie bitte Ihren Fachhändler	Schneeketten für Rasentraktor, Paar Fragen Sie bitte Ihren Fachhändler
Gewicht	42 kg	38 kg



Abbildung zeigt ts125

4

ts125 / rs120

Mühe los gründlich – Räumt im Handumdrehen



Seitenverstellung

Anheben/Absenken
vom Fahrersitz aus

MIT DEM RÄUMSCHILD ts125 wird Ihr Rasentraktor zum leistungsstarken Räumfahrzeug für Schnee, Sand, Futtermittel und vieles mehr. Sie können es in nur 3 Sekunden ohne Werkzeug an das Schnellwechselsystem (siehe Seiten 66/67) ankuppeln.

UNSERE SICHERHEITSMECHANIK

schützt Sie, den Traktor und das Räumschild vor Unfällen mit festen Hindernissen, die unter der Schneedecke verborgen sein können. Die Überlastsicherung klappt das Räumschild nahezu ohne Kraftaufwand aus dem Gefahrenbereich.

Das rs120 ist die kleine, günstige Alternative (ohne Schnellwechselsystem).

Parallelogramm-Führung

Diese intelligente Technik führt das Schild auch bei Unebenheiten immer parallel zum Boden und sorgt für ein gründliches Räumergebnis.

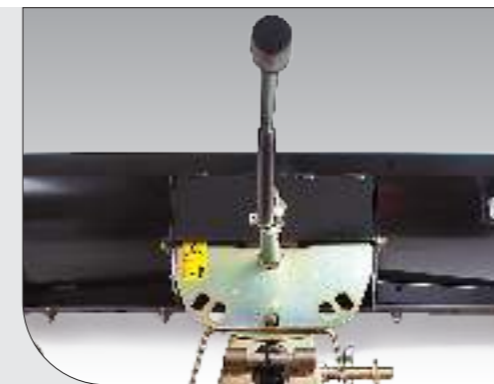

Schwenkbares Räumschild

Sie bedienen das Räumschild bequem vom Fahrersitz aus und können es in fünf Stellungen seitlich schwenken. Zwei Stufen nach links, zwei Stufen nach rechts sowie eine zentrale Position.



Bodenschonende Gummileiste

Beide Räumschilder haben an der Unterkante eine Gummileiste, damit empfindlicher Untergrund beim Räumen nicht beschädigt wird.



Höhenverstellbare Gleitteller

Die Gleitteller auf der Rückseite des Räumschildes sichern den notwendigen Mindestabstand zum Untergrund.

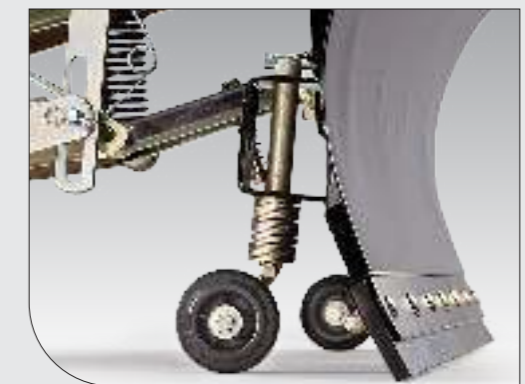

Zusätzliche Laufräder

Für Räumarbeiten auf empfindlichem Untergrund sind höhenverstellbare Laufräder optional erhältlich.



ts125

Unser Zubehör passt immer, auch wenn Sie den Traktor wechseln.

DER RASENPFLEGER

4

Pflegen, schneiden, sammeln – Alles in einem Arbeitsgang

GEPFLEGTER, DICHTER RASEN sieht nicht nur schöner aus, er ist auch gesünder, wächst und regeneriert sich besser. Gönnen Sie Ihrem Rasen einfach etwas Gutes. Rüsten Sie Ihren Rasentraktor mit dem Federzinkenrechen Greenkeeper 110 von Tielbürger aus. Er ist in nur 3 Sekunden ohne Werkzeug an das Schnellwechselsystem (siehe Seiten 66/67) angekuppelt.

EINFACH BESSER UND SCHNELLER: Der Federzinkenrechen kämmt zuerst den Filz heraus, das Mähwerk des Traktors schneidet den Rasen, und zum Schluss landet alles im Fangbehälter. Perfekte Pflege und perfekter Schnitt in einem Arbeitsgang.



DER RASENPFLEGER

4

Greenkeeper110

Anhebung vom Fahrersitz aus



27 Federzinken einzeln werkzeuglos austauschbar

Gebogener Federzinkenhalter für optimale Mobilität beim Mähen

Parallelogramm-Führung
Das Werkzeug wird immer parallel zum Boden geführt

Schwenkrollen
Die Laufräder folgen der Lenkbewegung des Traktors und sorgen gleichzeitig dafür, dass der notwendige Abstand zum Boden präzise eingehalten wird

Technische Daten Greenkeeper110

Artikel-Nr.	AI-200-001TS
Arbeitsbreite	110 cm
Ankupplung	Tielbürger-Schnellwechselsystem
Gewicht	17 kg



Rundum wendig – Dank der gebogenen Form

BEI UNS GEHT'S RUND. Natürlich haben wir bei der Konstruktion des Greenkeeper 110 auch an bestmögliches Handling gedacht. Denn was nützt Ihnen ein Zubehör, mit dem Sie einerseits Arbeitszeit sparen, Sie andererseits Zeit für unnötige Wendemanöver verlieren? Mit der gebogenen Form des Federzinkenrechen bleibt die Wendigkeit Ihres Traktors erhalten.

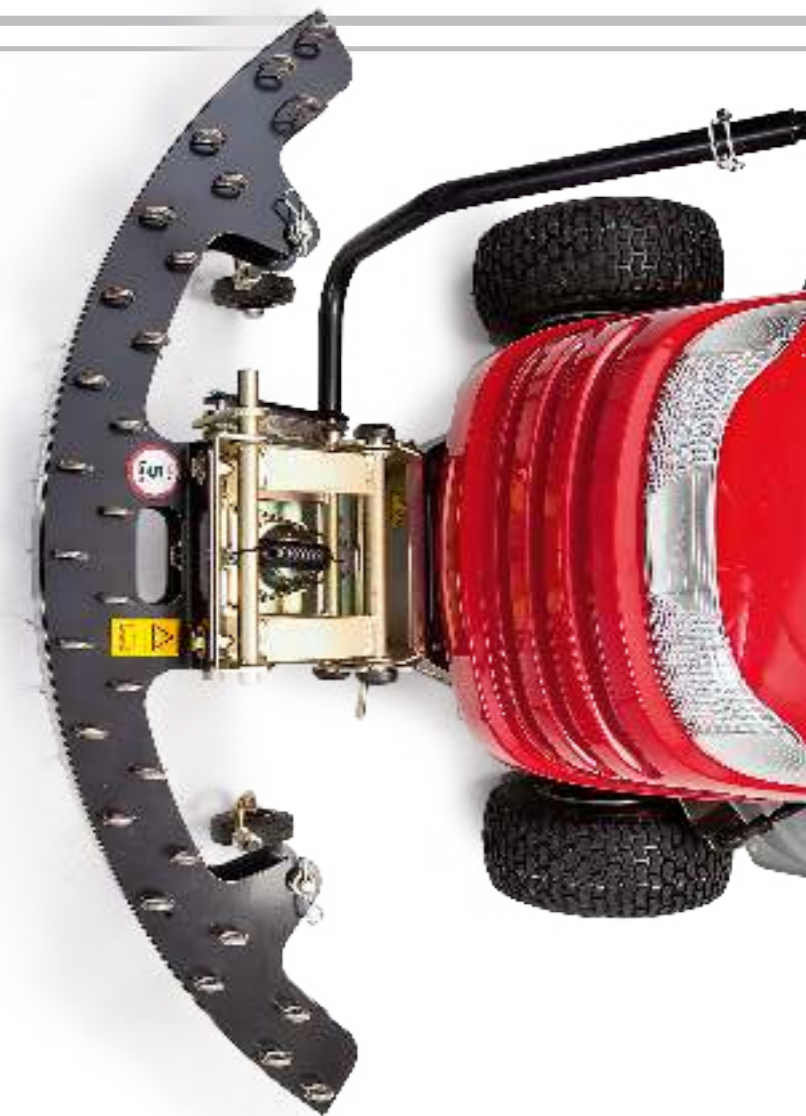

Schwenkbare Laufräder

Die Laufräder folgen der Lenkbewegung des Traktors und sorgen gleichzeitig dafür, dass der notwendige Abstand zum Boden präzise eingehalten wird.



Einzeln austauschbare Federzinken

Tielbürger-Produkte sind bekannt für ihre Stabilität. Im Fall der Fälle lassen sich beschädigte Federzinken aber auch einzeln austauschen.



4

Ein-/Ausschalten vom Fahrersitz aus

tm30

Streurichtung vom Fahrersitz aus

Rührwerk zur Verhinderung von Klumpenbildung

Streuwerk aus Edelstahl

Korrosionsbeständiger Streugutbehälter aus Spezialkunststoff



Genau dosiert – streut in jede Richtung

Mit dem tm30 verteilen Sie Granulat, Dünger, Saatgut – einfach alles, was sich streuen lässt. Nach links, rechts oder in alle Richtungen? Die Streurichtung ist mit einem Handgriff einstellbar. Ideal für schnelles Verteilen auf großen Flächen.



Edelstahlstreuwerk

Das solide Streuwerk aus Edelstahl macht den tm30 besonders widerstandsfähig. Sie erreichen eine Flächenleistung von bis zu 20.000 m² pro Stunde. Der Antrieb erfolgt über das Schnellwechselsystem (siehe Seiten 66/67).



Rührwerk

Das im Trichter integrierte Rührwerk lässt sich schnell ausschalten: Einfach die Splinte ziehen, fertig.

Technische Daten **tm30**

Artikel-Nr.	AR-001-001
Streubreite	50 – 600 cm einstellbar
Flächenleistung	bis 20.000 m ² /h
Ankupplung	Tielbürger-Schnellwechselsystem
Ladevolumen	40 Liter
Gewicht	30 kg



ANBAUGERÄTE FÜR FRONTMULCHER

4



tk522

Anheben und Absenken vom Fahrersitz aus

Schwenkbedienung vom Fahrersitz aus in 5 Stufen

Bürstendruck stufenlos einstellbar

Erhältlich für viele Stiga Park und Husqvarna Rider Modelle.

Anbaukehrmaschine und Zubehör tk522

So einfach wie ein Mähwerkswechsel, wird aus Ihrem Frontmulcher eine Aufsitzkehrmaschine.

- 120 cm Arbeitsbreite
- inkl. Kehrgutbehälter
- vollständig vom Sitz bedienbar

Zubehör	Artikel-Nr.
Kehrplane	AY-029-001TS
Laubsammler	AE-090-035TS
Universal-Kehrbürste, Paar	AD-090-125
Schnee-Kehrbürste, Paar	AD-090-121
Schmutz-Kehrbürste, Paar	AD-090-127
Pflege-Kehrbürste, Paar	AD-090-129
Rinnenbürste	AD-090-128



ts125

Anheben und Absenken vom Fahrersitz aus

5-fach schwenkbar vom Fahrersitz aus

Räumschild-Unterkante mit bodenschonender Gummi- oder Profischürfleiste

Anbauräumschild ts125

Genauso schnell wird aus Ihrem Frontmulcher ein Räumgerät

- 125 cm Arbeitsbreite
- inkl. Gummi-Schürfleiste
- vollständig vom Sitz bedienbar

Zubehör	Artikel-Nr.
Profi-Leiste aus Polyurethan	HK-103-008
Lafräder Räumschild	AE-015-002TS

4

ts100

Mit dem Anbau-Räumschild ts100 wird Ihr Ridermäher zum Wintersportler.



Anbaukit komplett ts100

- 100 cm Arbeitsbreite
- Bedienung vom Fahrersitz aus
- 5-fach Seitenverstellung direkt am Räumschild
- inkl. bodenschonender Gummischürfleiste
- inkl. Gleitkufen

Hersteller	Modell	Artikel-Nr.
Castelgarden	F72 (hydro), XF 135, XF 140	AN-165-001TS
Herkules	XF 140	AN-165-001TS
Honda	HF 1211	AN-165-001TS
Iseki	CM 7013	AN-165-001TS
Stiga	Combi 3072, Garden Combi HST	AN-165-001TS
Stihl	RT 4082	AN-164-001TS
Viking	MR 4082	AN-164-001TS

ts1020



Vom Fahrersitz aus sind Wurfwinkel und Wurfhöhe zu steuern

Artikel-Nr. AL-060-030TS



Stützräder und Gleitkufen zur Entlastung der Vorderachse



Zweistufiges Fräswerk für maximale Ergebnisse



DIE STREUSPEZIALISTEN

tm420 Aufsattelkastenstreuer

4



Ein-/Ausschalten
vom Fahrersitz aus

Streukastenabdeckung,
optional
als Feuchtigkeitsschutz

Aufsattelstreusystem
Antrieb über Felgen-Steckadapter

Dosiermenge/ Restentleerung
vom Fahrersitz aus stufenlos einstellbar

Streuwalze
für grobkörniges Streugut



Technische Daten	tm420	tm320
Artikel-Nr.		AR-101-001
Streubreite	80 cm	80 cm
Traktor-Modelle/ Artikel-Nr.	Fragen Sie bitte Ihren Fachhändler	
Flächenleistung	bis 4.000 m ² /h	bis 4.000 m ² /h
Ladevolumen	60 Liter	60 Liter
Antrieb	Antrieb über Felgen- Steckadapter	Antrieb über Räder
Gewicht	59 kg	51 kg

DIE STREUSPEZIALISTEN

4

Doppelt wirksam – Beseitigt Schnee und Eis auf einmal

IM WINTERDIENST KÖNNEN SIE Ihren Rasentraktor je nach Wetterlage optimal konfigurieren. Rüsten Sie Ihren Traktor beispielsweise vorn mit einem Tielbürger Räumschild und hinten mit dem tm420 oder tm320 aus; für einfaches Räumen und Streuen in nur einem Arbeitsgang. Oder Sie setzen statt des Räumschildes eine Tielbürger Anbaukehrmaschine ein. So können Sie kehren und gleichzeitig streuen.

tm320 Anhängestreuer





Rühr- und Förderwalze
Effiziente Technik: Eine Walze, die gleichzeitig rührt und dosiert fördert.



Schnelle Restentleerung
Der 80 cm breite und 60 l fassende Streukasten lässt sich leicht füllen und mit einem Handgriff entleeren. Eine Abdeckung verhindert das Eindringen von Feuchtigkeit in das Streugut.



Aufsattelstreue-System
Bei stehendem Traktor und bei Rückwärtsfahrt wird nicht gestreut. So erzielen Sie immer ein gleichmäßiges Streubild. Angetrieben wird der Kastenstreuer tm420 über einen Steckadapter an der Traktorfelge.



Variable Dosierung
Die Streumenge lässt sich stufenlos dosieren. Ein Kastenstreuer arbeitet viel genauer und sparsamer als ein Schleuderstreuer.



Ein-/Ausschalter
Die Streufunktion können Sie vom Fahrersitz aus jederzeit ein- und ausschalten.



**tm320
Schiebestreuer**

Zubehör für Streuer tm420 / tm320

	tm420	tm320
Zubehör-Artikel	Artikel-Nr.	Artikel-Nr.
Streukastenabdeckung	AR-100-002TS	AR-100-002TS
Schubgestänge für Handbetrieb		AR-102-001TS





Sportlich engagiert – Pflegt große Sport-, Golf- und Parkgrünflächen

RESPEKT! Der Motor mit bis zu 9 PS, die Breitreifen, das riesige Vertikutiergehäuse ... Alles dient nur einem sportlichem Zweck: große Flächen bewältigen.

NUR NICHT SCHLAPP MACHEN. Deshalb ist die Messerwelle dreifach kugellagert. Die Einzelklingenbruchsicherung, der leistungsstarke Industriebmotor und die kugellagerten, luftbereiften Räder – allesamt Garanten für eine große Leistung und hohe Lebensdauer.

tv920



DER SPORTSFREUND

4



tv920

Bedienung vom Fahrersitz aus

Arbeitstiefeneinstellung stufenlos

Mitlenkendes Stützrad für das optimale Kurvenfahren

Luftbereifte kugelgelagerte Räder
Bodenoberfläche wird nicht verdichtet

Messerwelle 3-fach kugelgelagert

Sicherheitswerkzeug
Sicherheitsrutschkupplung,
Einzelklingenbruchsicherung

Technische Daten	tv920
Arbeitsbreite	90 cm
Motor/ Artikel-Nr.	Honda GX270 AI-521-201TS
	B&S Vanguard AI-520-001TS
Flächenleistung	bis 4.000 m ² /h
Sicherheit	Sicherheitsrutschkupplung, Einzelklingenbruchsicherung
Gewicht	106 kg



Mitlenkendes Stützrad
im Dreirad-Fahrgestell für eine präzise Messerführung.

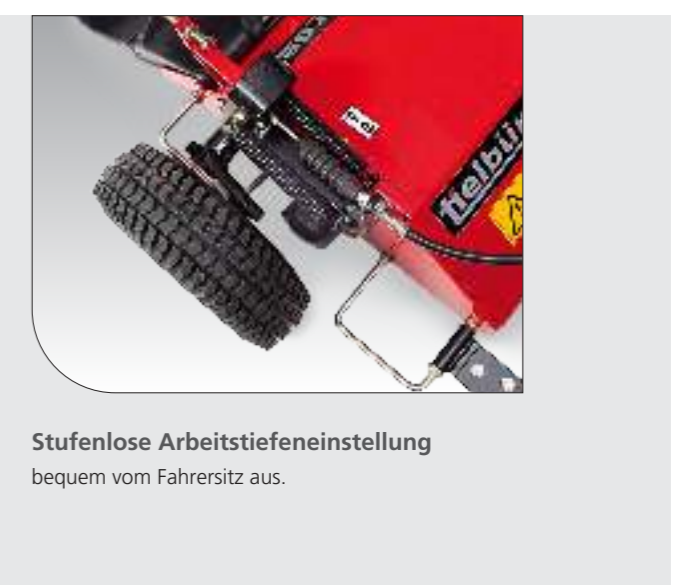

Stufenlose Arbeitstiefeneinstellung
bequem vom Fahrersitz aus.

Einfach großartig – Optimale Pflege mit sanfter Tiefenwirkung

Der tv920 ist sehr wendig und komplett vom Fahrersitz aus bedienbar. Sie wechseln mit nur einem Handgriff von der Transport- in die Arbeitsstellung. Der Vertikutierer schaltet sich automatisch ein.

106 Kilo Gewicht verteilen sich auf drei Laufräder, damit weder die Bodenoberfläche verdichtet noch die Grasnarbe beschädigt oder in Kurven aufgeworfen wird.

Mit dem tv920 bringen Sie große Rasenflächen im Nu auf Vordermann.



3-fach kugelgelagerte Messerwelle
mit Sicherheitsrutschkupplung und Einzelklingenbruchsicherung. Selbst Steine, Baumwurzeln oder Unrat können den Messern nichts anhaben.

DIE LASTWAGEN

ta250

4



Stahlfelgen
luftbereit

Niedriger Schwerpunkt
hohe Kippsicherheit, auch
am Hang

Technische Daten	ta250	ta260
Artikel-Nr.	AO-001-001TS	AO-001-002TS
Bauart	verzinktes Stahlblech	verzinktes Stahlblech
Zuladung	200 kg	200 kg
Maße in cm	Länge/Breite/Höhe 105/75/30,5	Länge/Breite/Höhe 105/75/30,5
Stützlast	25 kg	25 kg
Besonderheit		kipubar
Zubehör/ Artikel-Nr.	Grasfangeinrichtung AO-003-001TS	Grasfangeinrichtung AO-003-001TS
Gewicht	35 kg	37 kg



DIE LASTWAGEN

4



Herausnehmbare Heckklappe

Die Heckklappe aus feuerverzinktem Stahlblech ist bei beiden Anhänger-Modellen herausnehmbar.



Ausziehbarer Entleerungsbügel

Der ta260 lässt sich mit dem ausziehbaren Bügel und der Kippvorrichtung leicht entleeren.

Kompakt verstaut – Bringt schwere Lasten leicht ins Rollen

Mit unseren Anhängern transportieren Sie schnell und mühelos schwere Gartengeräte, Torfsäcke, Abfall, Strauchschnitt, was immer Sie wollen. Sie sind bewusst niedrig gehalten, um Ihnen das Be- und Entladen zu erleichtern.

BEIDE MODELLE sind aus feuerverzinktem Stahlblech und haben eine Zuladung von 200 kg bei einer Stützlast von 25 kg. Die Maße (L x B x H): 1.050 x 750 x 305 mm.

ta260



Entleerungsarretierung



Entleerungsbügel

Kippvorrichtung

Zur Arretierung wird eine stabile Stütze eingerastet.

DER SAMMELRIESE

4

Restlos sauber – Fängt massig Laub und Gras

DIE GROBE HILFE für große Flächen: Mit dieser Fangeinrichtung können Sie sich das ständige Korbentleeren sparen. Die ta720 Fangeinrichtung wird mit einem Rohrrahmen – wie eine Plane – ganz einfach auf unseren feuerverzinkten Anhänger gesetzt; dann nur noch den flexiblen Verbindungsschlauch einrasten lassen – und schon steht Ihnen ein Auffangvolumen von 720 Litern zur Verfügung. Ob zur Gras- und Laubentsorgung oder für den Futterschnitt: Jetzt darf's gern ein bisschen mehr sein.

2 Reißverschlüsse zum leichten Öffnen, verschmutzungssicher

Großes Sichtfenster für die Füllstandsanzeige

Flexibler Schlauch gewebeverstärkt, drahtverstärkt, kein Abknicken bei Kurvenfahrten



Rohrrahmen verzinkt



Technische Daten		ta720
Artikel-Nr.		AO-003-001TS
Sammelvolumen		ca. 720 l
Bauart		verzinkter Rohrrahmen
Maße Aufbau in cm	Länge/Breite/Höhe	105/75/77,8
Maße mit TA250/260 in cm	Länge/Breite/Höhe	105/75/100
Gewicht		11 kg



Praktische Details, die überzeugen



Robuster Reißverschluss
damit Sie die Plane der Fangeinrichtung ta720 schnell öffnen und schließen können.



Großes Sichtfenster
damit Sie sofort im Blick haben, wie viel noch hinein passt.



Flexibler Schlauch
zur Verbindung Ihres Traktors mit der Fangeinrichtung.

4

ta1020

102 cm Arbeitsbreite

Belastbar bis 200 kg

Einfaches Umstecken von Transport- auf Arbeitsstellung

Luftbereifte Räder

Werkzeugloses Wechseln

Höhe individuell einstellbar



EINE BASIS FÜR 5 ANWENDUNGEN: Mit wenigen Handgriffen wechseln Sie die Funktion des Geräteträgers ta1020. So wird jeder Rasentraktor zum Multitalent für die Pflege von Grünflächen und wassergebundenen Wegen.

Schlitzen, Striegeln, Harken, Walzen, Belüften – je nachdem welche Aufgaben gerade anstehen, das passende Werkzeug von Tielbürger ist schon da.

AG-227-001TS Werkzeugständer



AG-221-001TS Sternschlitzer

Zur Vorbereitung für die Nachsaat oder Feindüngung.



AG-222-001TS Striegel

Zur Krautbekämpfung bei Kies-, Sand- und Schotterwegen.



AG-223-001TS Harke

Zur Beseitigung von Moos und Verfilzung in Rasenflächen.



AG-224-001TS Walze

Zum Anwalzen von neu eingesätem Saatgut.



AG-225-001TS Aerifizierer

Zur Belüftung von Grünflächen aller Art, damit Wasser ideal zu den Wurzeln gelangen kann.

ATV-ZUBEHÖR

5



Tielbürger ATV-Zubehör machen Sie mehr aus Ihrem ATV

Denn ein ATV macht nicht nur Spaß, es kann auch sehr nützlich sein:

Machen Sie mehr aus Ihrem ATV!

Die Tielbürger Anbaugeräte für folgende Aufgaben:

- Grünpflege (Schlegelmulcher t920)
- Flächenpflege (Kehrmaschine tk620)
- Winterdienst (Räumschild ts150)

t920

Großvolumiges Schlegelgehäuse mit 100 Y-Schlegeln

Deichsel seitlich verstellbar

Kugelkopfaufnahme

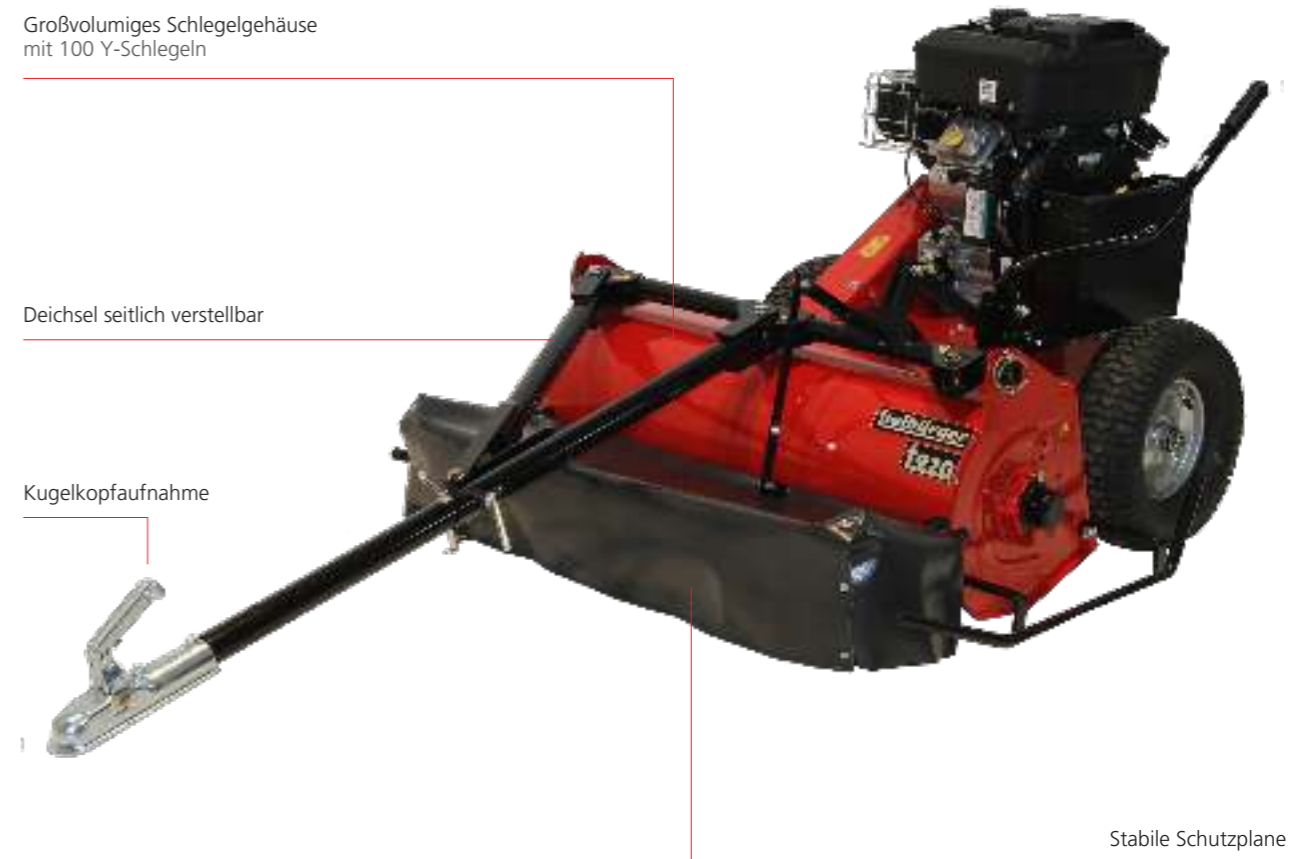

Stabile Schutzplane

Technische Daten **t920**

Arbeitsbreite	90 cm
Motor/ Artikel-Nr.	Honda GX390 AS-101-001TS
	B&S Vanguard 16 HP mit E-Start AS-110-001TS
Flächenleistung	bis 3.600 m ² /h
Gewicht	197 kg



5

tk620

An- und Absenken vom Fahrersitz aus
(optionale Seilwindenaushebung)



5-fach verstellbar
vom Fahrersitz aus

Bürstendruck
stufenlos einstellbar

ts150

An- und Absenken vom Fahrersitz aus
(optionale Seilwindenaushebung)



5-fach verstellbar
vom Fahrersitz aus

Räumschild-Unterkante
mit bodenschonender Gummileiste

3-Stufen-Sicherheitssystem
besonders sicheres Überfahren von Hindernissen

Technische Daten **tk620**

Arbeitsbreite	140 cm
Motor/ Artikel-Nr.	Honda GXV160 AD-211-001TS
Flächenleistung	bis 7.000 m ² /h
Sicherheit	Parallelogrammführung
Gewicht	82 kg



ATV-Kupplung
AN-003-001TS

Technische Daten **ts150**

Arbeitsbreite	150 cm
Flächenleistung	bis 7.500 m ² /h
Gewicht	57 kg

TIELBÜRGER VERTIKUTIERER DIE RASENFREUNDE



6

DER RICHTIGE WEG zu einem saftig grünen Rasen: Jedes Jahr im Frühling, Spätsommer und Herbst braucht der Rasen besondere Pflege. Neben dem Rasenmähen ist jetzt vor allem regelmäßiges Vertikutieren gefragt. Tielbürger Vertikutierer sind Ihre erste Wahl. Privatanwender und Profis schätzen die hervorragenden Vertikutier-Ergebnisse.

DIE PROFIS WISSEN WARUM: Mit dem einzigartigen Tielbürger-Wechselwellensystem sind die Messer in kürzester Zeit ausgetauscht.

WUSSTEN SIE ES? Das Verfahren des Vertikutierens wurde 1955 von Thomas Mascaro entwickelt. Der ursprünglich englische Ausdruck ist aus den Wörtern „vertical“ (senkrecht) und „cut“ (schneiden) zusammengesetzt.

Mit der eigens weiterentwickelten und verfeinerten Vertikutier-Technik setzt Tielbürger laufend neue Maßstäbe.

Sie möchten mehr über das Vertikutieren erfahren? Gern! Fragen Sie Ihren Fachhändler einfach nach dem Tielbürger-Ratgeber „Perfekte Rasenpflege“.



tielbürger

VERTIKUTIERER

6

tv405



Lenker klappbar
3-fach höhenverstellbar

Multifunktionshebel
wechselt automatisch zwischen
Transport- und Arbeitsstellung

Leistungsstarke, laufige Motoren
starten stets sicher und zuverlässig

Hochwertige 3-Schicht-Lackierung

Kegelrollengelagerte Räder

Arbeitstiefeinstellung
zentral und stufenlos einstellbar

Technische Daten	tv405	tv405
Arbeitsbreite	38 cm	38 cm
Motor/ Artikel-Nr.	Honda GP160 AI-044-001TS	B&S 550 Series AI-043-001TS
Flächenleistung	bis 1.250 m ² /h	bis 1.250 m ² /h
Gewicht	36 kg	36 kg
Maße in mm (LxHxB)	1350x1040x720	1350x1040x720



Wechseln Sie bequem vom Lenker aus zwischen **Arbeits- und Transportstellung**.



Stufenlose Tiefeneinstellung für ein optimales Vertikutiererergebnis.



Der optional erhältliche **Fangkorb** erleichtert Ihnen die Arbeit.



Durch die platzsparende **Klappfunktion** des Lenkers findet der tv405 überall einen Lagerplatz.

DAS EXPERTENTEAM



Professional class

6



Technische Daten	tv410	tv510	tv610
Arbeitsbreite	38 cm	45 cm	55 cm
Motor/ Artikel-Nr.	Honda GP160 AI-046-201TS	Honda GX160 AI-053-001TS	Honda GX200 AI-061-001TS
		B&S Intek AI-050-001TS	
Flächenleistung	bis 800 m ² /h	bis 1.500 m ² /h	bis 2.000 m ² /h
Zubehör	s. Seite 115	s. Seite 115	s. Seite 115

DAS EXPERTENTEAM

6

tv410 / tv510 / tv610

Professionell ausgerüstet – Verhelfen dem Boden zur Bestform

PROFIS SCHWÖREN DRAUF! Hier ist das Expertenteam, das nichts vermissen lässt. Stahlfelgenreäder mit Kugellagern, das runde Gehäuse reinigt sich wie von selbst, keine Kanten und Ecken, in denen feucht-modrige Reste hängen bleiben. Ein Werkzeugwechsel dauert weniger als 2 Minuten. Die starken Industriemotoren sind für den Dauereinsatz ausgelegt und starten stets sicher und zuverlässig. Zeitraubende Reparaturen oder gar Stillstände gehören der Vergangenheit an. Das Expertenteam überzeugt mit effektiver Leistung und hervorragendem Ergebnis auf kleinen und großen Rasenflächen aller Art.

Lenker
platzsparend klappbar
stufenlos höhenstellbar

Platzsparende Klappfunktion

Alle Tielbürger Vertikutierer lassen sich für den einfachen Transport platzsparend zusammenklappen.

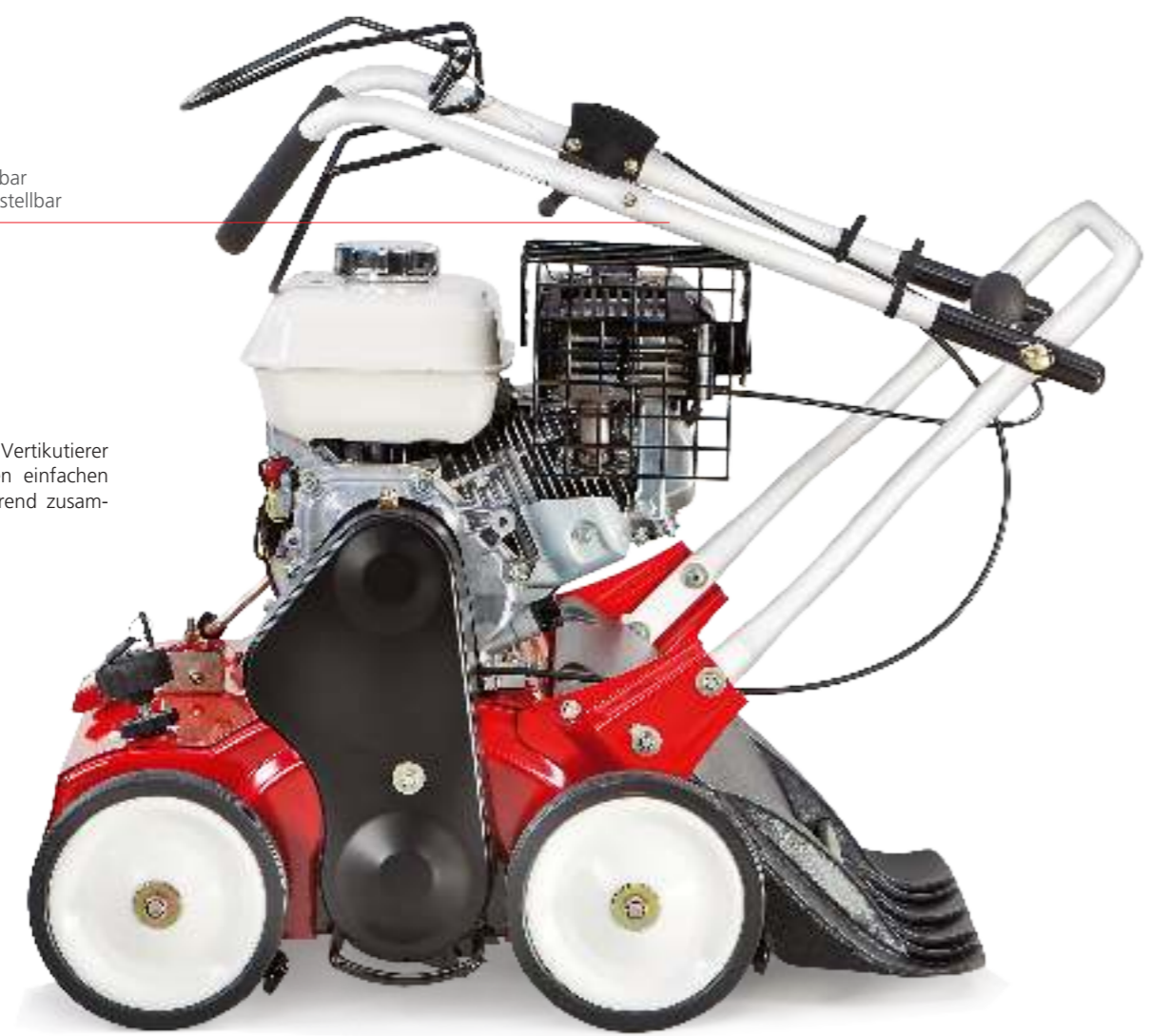

Stabiler Prallschutz
Alle unsere Vertikutierer sind mit einem stabilen Prallschutz ausgestattet, damit keine Steine oder andere harte Gegenstände ungebremst herausgeschleudert werden.



Stufenlose Arbeitstiefeneinstellung mit Lock-It (optional)
Die Arbeitstiefe der Messerwelle ist zentral stufenlos einstellbar. Die Option „Lock-It“ gibt Ihnen die Sicherheit, dass niemand außer Ihnen die Arbeitstiefe verstellen kann.



Automatischer Profilreiniger
Feuchte Moos- und Rasenfilzreste bleiben ständig an den Rädern haften. Mit dem Profilreiniger werden sie laufend entfernt. Die eingestellte Arbeitstiefe bleibt dadurch konstant, das Arbeitsergebnis gleichbleibend gut.

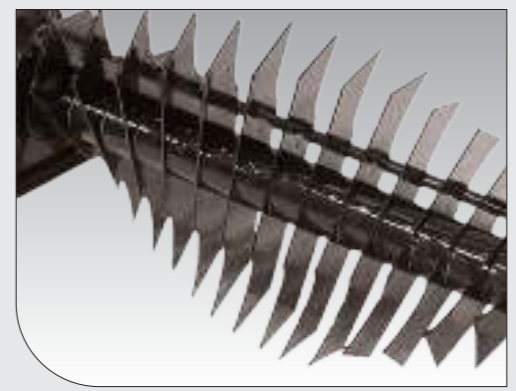

Einzigartiges Werkzeugsystem
Die Werkzeugeinsätze sind immer zur Hand und schnell gewechselt. Die Messerwelle hat eine Einzelklingenbruchsicherung, um Schäden durch Steine, Wurzeln oder andere harte Gegenstände zu verhindern.

Professional class

Flächenleistung
800 bis zu 2.000 m²
pro Stunde

PROFESSIONAL CLASS

Schnell getauscht – Hat für jeden Einsatz das richtige Werkzeug

EINFACH PERFEKT auf die Bedürfnisse von Profis abgestimmt: Die Werkzeugeinsätze unserer Vertikutierer lassen sich in weniger als 2 Minuten wechseln. Jeder Werkzeugeinsatz besteht aus einem Trägerrahmen, gefertigt aus solidem Stahl. Er nimmt die kugelgelagerte Vertikutiererwelle auf und fixiert sie sicher im Gehäuse.

Wählen Sie zwischen drei Werkzeugen: Je nach Verfilzungsgrad, Bodenbeschaffenheit oder Jahreszeit, ob Zierrasen oder Nutzrasen – hier finden Sie für jeden Zweck das richtige Werkzeug.

Das Beste beim Wellenwechsel: Es bedarf nur drei einfacher Griffe, und schon haben Sie den Werkzeugeinsatz in der Hand:



Messerswelle mit Klängen

Das ideale Werkzeug für einen wunderschönen Grünrasen. Beste Bodenbearbeitung zwischen den einzelnen Rasenpflanzen. Feine Messer schneiden ein Nährstoffnetz in den Boden. Um Schäden durch Steine, Wurzeln oder andere harte Gegenstände zu verhindern, hat die Messerswelle eine Einzelklingenbruchsicherung.



Federzinkenwelle

Der Federzinken-Werkzeugeinsatz für das Ausharken von Verfilzungen.



Hammermesserwelle

Das Spezialwerkzeug für feste, steinige, lehmige und unebene Böden.

Einfach genial – Genial einfach.
Dieses einzigartige Werkzeugsystem hat nur Tielbürger

SCHRITT 1

Antriebsriemen entfernen.



SCHRITT 2

Verriegelung lösen.



SCHRITT 3

Werkzeugeinsatz entnehmen.



MODELLÜBERSICHT



Technische Daten	tv405	tv410	tv510	tv610
Arbeitsbreite	38 cm	38 cm	45 cm	55 cm
Flächenleistung	800 m²/h	800 m²/h	1.500 m²/h	2.000 m²/h
Motor/ Artikel-Nr.	Honda GP160 AI-044-001TS	Honda GP160 AI-046-201TS	Honda GX160 AI-053-001TS	Honda GX200 AI-061-001TS
	B&S 550 AI-043-001TS		B&S Intek AI-050-001TS	
Gewicht	36 kg	41 kg	53 kg	61 kg

Serienausstattung				
Messerwelle mit Klingen	■	■	■	■
Stahlfelgen		■	■	■
Profilreiniger		■	■	■
Tragegriffe		■	■	■

Sicherheit				
Totmannschaltung	■	■	■	■
Einzelklingenbruchsicherung		■	■	■

Zubehör	Artikel-Nr.	Artikel-Nr.	Artikel-Nr.	Artikel-Nr.
Messerwelle mit Klingen		AI-045-030TS	AI-050-030TS	AI-060-030TS
Federzinkenwelle		AI-045-032TS	AI-050-032TS	AI-060-032TS
Hammermesserwelle		AI-045-031TS	AI-050-031TS	AI-060-031TS
Lock-It		HJ-010-016	HJ-010-016	HJ-010-016
Fangkorb	AI-043-030TS			

TIELBÜRGER HOCHGRASMÄHER DIE AUSPUTZER



DIE ROBUSTEN t500 Hochgrasmäher von Tielbürger kommen überall dort zum Einsatz, wo es eng zugeht und die Flächen nur extensiv gepflegt werden, z.B. Streuobstwiesen, Solaranlagen, Biogasanlagen, Windparks und ähnlichem. Auch Flächen die sonst mühsam mit dem Freischneider geschnitten wurden lassen sich mit diesen wendigen Maschinen schnell und effektiv mähen.

3-Gang-Getriebe am Lenker schaltbar

3-fach höhenverstellbare Gleitkufe

Zurrpunkte serienmäßig

Service-Scharnier

Technische Daten	t500 B&S	t500 Honda GXV160
Arbeitsbreite	50 cm	50 cm
Motor/ Artikel-Nr.	B&S 850 I/C AS-500-045TS	Honda GXV160 AS-501-045TS
Gewicht	75 kg	75 kg



Die **DLG-zertifizierte Schutzplane** verringert den Gefahrenkreis vor der Maschine.
AY-032-001TS



Das auf den Abtransport des Mähguts optimierte Mähdeck mit Wicklechutz für das **Mulchmesser**.



3-Gang-Getriebe vom Lenker schaltbar



Die pfiffige **Serviceposition** der Gleitkufen ermöglicht es dem Anwender das Messer und das Mähdeck komfortabel zu kontrollieren und zu warten.

TIELBÜRGER WIESENMÄHER MÄHEN IM EINKLANG MIT DER NATUR



8

TIELBÜRGER WIESENMÄHER sind deutlich komfortabler als eine Motorsense, exakter im Mähergebnis und sogar in Staunässe und auf durchnässten Böden einsetzbar.

NATURSCHUTZ UND EFFIZIENZ müssen dabei kein Widerspruch sein. Fördern auch Sie eine schonende Mähkultur zum Erhalt des ökologischen Gleichgewichts. Beim Einsatz unserer Wiesenmäher werden selbst kleine Tiere und Insekten nicht gefährdet.

DIE BESONDERHEIT der Tielbürger Wiesenmäher ist die Taumelwelle, Sie überträgt eine schwingende Bewegung auf den Messerbalken. Vier Kugellager sorgen für einen präzisen Lauf mit einer harmonischen Messerschwingung ohne gefährliche Lastspitzen. Schwingungsbrüche lassen sich auf diese Art vermeiden, Antrieb und Mähmesser werden geschont.

„**DIE TAUMELWELLE** ist wartungsfrei und hält ewig! Mein Tielbürger Wiesenmäher ist einfach genial!“

Marko Lehmann, Garten- und Landschaftsbauer



tielbürger

DIE ARBEITSTIERE



Technische Daten	t40	t50	t60	t70
Arbeitsbreite	71 cm	87 cm	97 cm	117 cm
Motor/ Artikel-Nr.	Honda GP160 AA-246-240TS	Honda GX120 AA-255-040TS	Honda GX160 AA-265-040TS	Honda GX160 AA-275-040TS
	B&S AA-245-040TS	B&S AA-250-040TS	B&S AA-260-040TS	B&S AA-270-040TS
Flächenleistung	2.000 m ² /h	bis 2.400 m ² /h	bis 2.700 m ² /h	bis 5.000 m ² /h
Gewicht	53 kg	87 kg	100 kg	112 kg

DIE ARBEITSTIERE

t40 / t50 / t60 / t70

Stark im Mähen – Hart im Nehmen

SPEZIELL IN SCHONUNGEN, OBSTWIESEN UND ÜBERALL DORT, wo Sie durch hohen Strauch- oder engen Baumbestand wenig Platz haben, überzeugt die Präzision und Wendigkeit der Tielbürger Wiesenmäher. Der wartungsfreie und präzise Taumelwellenantrieb garantiert eine lange Lebensdauer, die hohe Bodenfreiheit sorgt auch in schwierigem Gelände für ausgezeichnete Mähergebnisse. Der widerstandsfähige Messerbalken ist hart im Nehmen und lässt sich außerdem im Handumdrehen wechseln. Die flache Bauweise des Messerbalkens macht selbst das Mähen unter Hecken, Sträuchern und Zäunen ohne Umstände möglich.

DIE TIELBÜRGER WIESENMÄHER SIND IHRE ERSTE WAHL – sowohl in der Bedienbarkeit als auch in der Sicherheitstechnik. Alle Modelle sind mit Sicherheitsrutschkupplung, Totmannschaltung und Wendefreilauf ausgestattet. Diese leistungsstarken Wiesenmäher können Sie sogar mit Räumschild sowie Schneeketten ausrüsten und damit erstklassig im Winterdienst einsetzen.

- Stufenlose Schnitthöheneinstellung
- Stahlfelgen für extreme Beanspruchung
- Flächenleistung von 2.000 bis 5.000 m² pro Stunde



Stufenlose Schnitthöheneinstellung

Grasflussoptimierer

Stufenlose Schnitthöheneinstellung

Der Messerbalken ist stufenlos höhenverstellbar. Die Sicherheitsrutschkupplung verhindert Schäden, falls die Messer von Fremdkörpern blockiert werden.

Einzigartig!

Der Lenker ist seitverstellbar, um dicht an Sträuchern mähen zu können. Über den Multifunktionshebel lässt sich mit nur einer Hand sowohl Werkzeug- als auch Fahrtrieb schalten. Dieses technische Detail such man bei erheblich teureren Einachsern vergebens.



Einhandbedienung

Über den Multifunktionshebel sind sowohl Werkzeug- als auch Fahrbetrieb mit nur einer Hand einfach und sicher zu bedienen. Ein überzeugendes Detail, dass Sie bei anderen – zum Teil erheblich teureren – Wiesenmähern vergeblich suchen.



Energiesparendes Variogetriebe (t70)

Das Modell t70 ist mit einem 7-stufigen Variogetriebe (7 Vorwärts- und Rückwärtsgänge) ausgestattet, das nur wenig Energie benötigt und sich unter Last komfortabel schalten lässt.

STARKES ZUBEHÖR

MODELLÜBERSICHT



Universal-Mähbalken
Dieser starke Messerbalken verstopft nicht.



Schwinghebelbalken
Das selbstnachstellende Werkzeug für den Profi.



Doppelbereifung
Für besonders unwegsames Gelände. Bessere Traktion und doppelter Schutz gegen Festfahren oder Versinken.

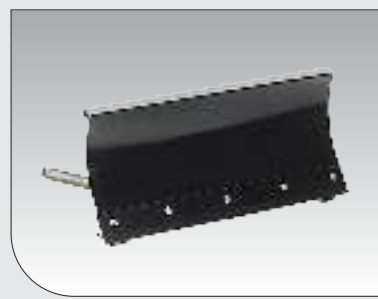

Räumschild
Für den Winterdienst oder zum Schieben von Futter.

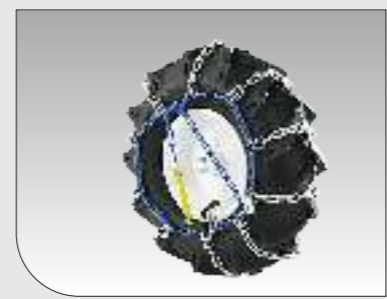

Schneeketten
Für rutschfreien Antrieb auf glattem, vereistem Untergrund.

Mit scharfem Messer mäht sich's besser

So wird das Messerschärfen zum Kinderspiel:



SCHRITT 1

Sie lösen die Messerhalter.



SCHRITT 2

Sie klappen die Halter hoch.



SCHRITT 3

Sie nehmen das Messer heraus.



Technische Daten	t40	t50	t60	t70
Arbeitsbreite	71 cm	87 cm	97 cm	117 cm
Flächenleistung	2.000 m ² /h	bis 2.400 m ² /h	bis 2.700 m ² /h	bis 5.000 m ² /h
Motor/ Artikel-Nr.	Honda GP160 AA-246-240TS	Honda GX120 AA-255-040TS	Honda GX160 AA-265-040TS	Honda GX160 AA-275-040TS
	B&S AA-245-040TS	B&S AA-250-040TS	B&S AA-260-040TS	B&S AA-270-040TS
Leistung	bis 2,6 kW (3,5 PS)	bis 3,2 kW (4,3 PS)	bis 4,1 kW (5,5 PS)	bis 4,1 kW (5,5 PS)
Gewicht	53 kg	87 kg	100 kg	112 kg

Ausstattungen	t40	t50	t60	t70
Wartungsfreier Riemenantrieb	■	■	■	■
Vorwärtsgang	1	1	1	7
Rückwärtsgang			1	7
Taumelwelle	■	■	■	■

Sicherheit	t40	t50	t60	t70
Totmannschaltung	■	■	■	■
Sicherheitsrutschkupplung	■	■	■	■
Automatische Bremse			■	■

Zubehör	Artikel-Nr.	Artikel-Nr.	Artikel-Nr.	Artikel-Nr.
ESM-Universal-"SC"-Mähbalken inkl. verstellbare Laufsohlen 0,71 m 0,87 m 0,97 m 1,07 m 1,17 m	IG-015-001	IG-015-002 IG-015-004 IG-015-005	IG-015-002 IG-015-004 IG-015-005	IG-015-002 IG-015-004 IG-015-005 IG-015-006
ESM-Schwinghebel-Mähbalken inkl. verstellbare Laufsohlen 1,02 m 1,12 m			IG-014-001 IG-014-002	IG-014-001 IG-014-002
Doppelbereifung, Paar			AH-001-030	AH-003-030
Halter für Räumschild rs80 rs100 und rs 125		AE-059-001TS	AE-060-001TS	AE-060-001TS
Räumschild Arbeitsbreite 80 cm Arbeitsbreite 100 cm Arbeitsbreite 125 cm		AE-001-001TS	AE-005-001TS AE-007-001TS	AE-005-001TS AE-007-001TS
Schneeketten für Bereifung 4.00 – 4, Paar Bereifung 3.50 – 6, Paar		KC-002-009	KC-002-001	
Frontgewicht für Räumschild, ca. 14 kg			AY-013-001	AY-013-001

th65 th80

Großer Einfülltrichter

Leistungstarker Industriemotor startet stets sicher und zuverlässig

Hoher Auswurf zum Unterstellen einer Schubkarre oder ähnlichem

Hochleistungs-Trommelhacksystem

Luftbereifte Transporträder sorgen für ein problemloses Rangieren auch im unwegsamen Gelände

Feststellbremse für den sicheren Stand während der Arbeit



Technische Daten

th80

Max. Aststärke	70 mm
Motor/ Artikel-Nr.	Honda GX390 AK-503-040TS
Häckselleistung	bis 1,2 m³/h
Gewicht	113 kg
Maße in mm (LxHxB)	1790x1370x750
Deichsel	Optional
Premium Messersatz (Serie)	AZ-021-004



Optionale Deichsel zum Ziehen des Häckslers mit dem Rasentraktor zum jeweiligen Einsatzort.



Robuste Trommel mit zwei Wendemessern.



In der Serviceposition sind der Keilriemen und die Hack-Trommel einfach zugänglich.



Die Feststellbremse sorgt für einen sicheren Stand während der Arbeit.

KEHREN

ARTIKEL	ARTIKEL-NR.			
	HONDA-MODELL	F560 FE	F610/F660/ F720	F810
 ANBAUKEHRMASCHINE mit zwei Kehrbürstengeschwindigkeiten, Keilriemenschalung, Heckanbau, ohne Kehrbürstensatz für Radgröße 4.00 – 8, Gewicht 58 kg, Arbeitsbreite 1,00 m für Radgröße 4.00 – 8 oder 6 x 6.50 – 8, Gewicht 59 kg, Arbeitsbreite 1,20 m für Radgröße 4.50 – 10, Gewicht 54 kg, Arbeitsbreite 1,20 m	AD-084-030TS			
			AD-086-030TS	
				AD-083-030TS



Zubehör für Anbaukehrmaschine

 KEHRGUTBEHÄLTER für Kehrmaschine, Stahlrohrrahmen, 4 stabile Schwenkrollen	AD-103-030TS	AD-103-031TS	AD-103-031TS
 UNIVERSAL-DOPPELBESATZBÜRSTE, PAAR zum Schnee- oder Schmutzefegen, Bürstendurchmesser 0,30 m	AD-090-105	AD-090-125	AD-090-125
 SCHNEEKEHRBÜRSTE, PAAR für Schnee und vergleichbares Kehrgut, mit 8 Besatzreihen, Bürstendurchmesser 0,30 m	AD-090-101	AD-090-121	AD-090-121
 SCHMUTZKEHRBÜRSTE, PAAR für Beseitigung von festsitzenden, starken Verschmutzungen, mit 12 Besatzreihen, Bürstendurchmesser 0,30 m	AD-090-107	AD-090-127	AD-090-127
 PFLEGEKEHRBÜRSTE, PAAR zur Beseitigung von Feinschmutz, mit 16 Besatzreihen, Bürstendurchmesser 0,30 m	AD-090-109	AD-090-129	AD-090-129
 RINNENBÜRSTE Ideal zum Reinigen von tiefen Rinnen aber auch als Verbreiterung für mehr Kehrleistung. 20 cm breit, Bürstendurchmesser 0,35 m	AD-090-128	AD-090-128	AD-090-128

MÄHEN

ARTIKEL	ARTIKEL-NR.			
	HONDA-MODELL	F560 FE	F610/F660/ F720	F 810
 Mähantrieb Rückwärtsanbau, ohne Mähbalken Radgröße 4.00 – 8 oder 16 x 6.50 – 8 Rad Ø 430 mm, Gewicht 33 kg Radgröße 4.00 – 10 Rad Ø 480 mm, Gewicht 42 kg Radgröße 4.50 – 10 oder 4.00 – 12 Rad Ø 500 mm, Gewicht 40 kg	AB-054-030TS			
			AB-051-230TS	
				AB-053-030TS

Zubehör für Mähantrieb

 ESM-UNIVERSAL-“SC” MÄHBALKEN 0,87 m inkl. verstellbarer Laufsohlen 0,97 m inkl. verstellbarer Laufsohlen 1,07 m inkl. verstellbarer Laufsohlen 1,17 m inkl. verstellbarer Laufsohlen	IG-015-002	IG-015-002	IG-015-002
	IG-015-004	IG-015-004	IG-015-004
	IG-015-005	IG-015-005	IG-015-005
	IG-015-006	IG-015-006	IG-015-006
 ESM-SCHWINGHEBEL-MÄHBALKEN 1,02 m inkl. verstellbarer Laufsohlen 1,12 m inkl. verstellbarer Laufsohlen	IG-014-001	IG-014-001	IG-014-001
	IG-014-002	IG-014-002	IG-014-002

FRÄSEN

ARTIKEL	ARTIKEL-NR.			
	HONDA-MODELL	F560 FE	F610/F660/ F720	F810
 Anbaufräse L80 inkl. Frässatz Arbeitsbreite einstellbar: 32, 41, 50 cm Radgröße 3.50 – 8 oder 4.00 – 8 Gewicht 35 kg	AF-038-030TS			





FRÄSEN

ARTIKEL HONDA-MODELL	ARTIKEL-NR.		
	F560 FE	F610/F660/ F720	F810
 ANBAUFRÄSE TF85 ohne Frässatz Radgröße 3.50 – 8 oder 4.00 – 8 Gewicht 35 kg Radgröße 4.00 – 8, 4.50 – 10, 6.00 – 10 Gewicht 37 kg Radgröße 4.50 – 10, 6.00 – 12 Gewicht 39 kg	AF-048-030TS		
		AF-046-030TS	
			AF-039-030TS

Zubehör für Anbaufräse

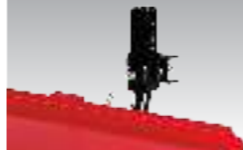
Frässsätze für Anbaufräse	ARTIKEL-NR.		
	F560 FE	F610/F660/ F720	F810
Arbeitsbreite einstellbar auf 37, 47 und 60 cm	AF-008-030TS	AF-008-030TS	AF-008-030TS
Arbeitsbreite einstellbar auf 60, 70 und 80 cm	AF-009-030TS	AF-009-030TS	AF-009-030TS

WINTERDIENST

ARTIKEL HONDA-MODELL	ARTIKEL-NR.			
	F560 FE	F610/F660/ F720	F810	F360
 HALTER FÜR RÄUMSCHILD Zugmaul erforderlich Frontanbau Heckanbau	AE-032-001TS	AE-031-001TS	AE-031-001TS	AE-032-001TS
			AE-030-001TS	
 RÄUMSCHILD RS100 Arbeitsbreite 1,00 m, Höhe 0,45 m, inkl. Gummileiste (ohne Halter)	AE-005-001TS	AE-005-001TS	AE-005-001TS	AE-005-001TS
 RÄUMSCHILD RS125 Arbeitsbreite 1,25 m, Höhe 0,45 m, inkl. Gummileiste (ohne Halter)	AE-007-001TS	AE-007-001TS	AE-007-001TS	
 Frontgewicht für Räumschild ca. 14 KG höherer Wirkungsgrad bei festem Schnee, zur Montage auf dem Räumschild	AY-013-001	AY-013-001	AY-013-001	AY-013-001



TIELBÜRGER ... EINE STARKE GESCHICHTE



LYDIA TIELBÜRGER leitet das Familienunternehmen seit 1995 mit ihren drei Söhnen.



WERK 1 STEMWEDE



Werk 2 Dardesheim

Manches Unternehmen verliert über seine Philosophie viele große Worte, die schnell wieder überholt und vergessen sind.

Unser Ziel: **TIELBÜRGER – EIN LEBEN LANG.**

Worum es auch geht, ob Material- oder Servicequalität, Design, Produktentwicklung, Lieferanten- oder Fachhandelspartnerschaften ... Unsere Produkte sollen immer gut funktionieren und lange Freude machen.

DAS IST UNSER ANSPRUCH. Dafür setzen wir uns mit voller Kraft ein. Unsere Kunden und Geschäftspartner wissen genau diese Klarheit seit Jahren zu schätzen.

1950 HATTE JULIUS TIELBÜRGER EINE INNOVATIVE IDEE: Die Konstruktion eines Kartoffelsammelroders. Dieses Gerät sollte später die mühsame Kartoffelernte deutlich erleichtern. Damit wurde der Grundstein unserer Firmengeschichte gelegt.

Was Julius Tielbürger damals schon am Herzen lag, prägt unser Unternehmen bis heute: Die Herstellung innovativer und leistungsstarker Maschinen, die allen Anwendern neue und bessere Möglichkeiten eröffnen. Die Faszination für Technik ist tief in uns verwurzelt. Wir forschen und entwickeln mit dem Ziel, Ihnen perfekte Geräte für die Grundstückspflege zu bieten.

Doch was wären die besten Maschinen ohne den Menschen? Der Mensch steht für uns immer im Mittelpunkt. Sie, unsere Geschäftspartner, unsere Mitarbeiter und natürlich unsere Familie. Treue, Erfahrung, Verantwortung, Loyalität – uns verbindet eine starke Geschichte.

tielbürger

UNSER ENGAGEMENT

Qualität und Nachhaltigkeit

WIR ENTWICKELN alle Produkte selbst und unterhalten eine eigene Fertigung mit allem, was dazu gehört: vom einfachen Blechzuschnitt bis zum fertigen Produkt. Know-how und Qualität sind in einer Hand. Alle Einzelteile eines Produktes sind daher exakt aufeinander abgestimmt. Dazu gehört auch ein moderner Maschinenpark. Für standardisierte Arbeitsschritte werden Roboter eingesetzt.

WIR LEGEN großen Wert auf kontinuierliche Verbesserungsprozesse und konsequente Qualitätskontrollen. Damit Tielbürger-Produkte immer das bleiben, was sie sind: von hervorragender und gleichbleibender Qualität.

WIR MÖCHTEN, dass Sie auch in Zukunft mit den Leistungen unserer Fachhandelspartner zufrieden sind. Daher unterstützt Tielbürger das Qualifizierungs- und Marketingkonzept „QMF“ der Verbände BuFa-MOT (Bundesfachgruppe Motorgeräte) und VdM (Verband der Motoristen).

Gute Verbindung

WIR SIND aktives Mitglied im Industrieverband Garten (IVG) e.V. sowie im Verband Deutscher Maschinen- und Anlagenbau (VDMA). Dort engagieren wir uns aktiv, um aktuelle Entwicklungen mitzugestalten und den Standort Deutschland im internationalen Wettbewerb weiter zu stärken.



QMF-Fachhändler garantieren hohe Qualitätsstandards und lassen die Leistungsfähigkeit eines Unternehmens durch umfassende Prüfungen externer Institute regelmäßig bestätigen. Der Kunde steht bei QMF-Fachhändlern im Mittelpunkt! Das QMF-Qualitätszeichen ermöglicht Ihnen die zielgerichtete Suche nach kompetenten Partnern in Ihrer Nähe. Verzichten Sie also fortan auf anonyme Großflächen und lassen Sie sich vor Ort persönlich vom Fachhändler überzeugen.



Der IVG ist eine nationale Interessenvertretung der industriellen Anbieter im Grünen Markt.



Der VDMA (Verband Deutscher Maschinen- und Anlagenbau e.V.) vertritt über 3000 Unternehmen und zählt zu den einflussreichsten Wirtschaftsverbänden in Europa.



EN ISO 9001 legt die Mindestanforderungen an ein Qualitätsmanagementsystem (QM-System) fest, die die Kundenerwartungen sowie allfällige behördliche Anforderungen erfüllen. Zugleich soll das Managementsystem einem stetigen Verbesserungsprozess unterliegen.



Alle in diesem Katalog enthaltenen Angaben und Beschreibungen entsprechen zum Zeitpunkt der Drucklegung vorliegenden Informationen (Druckfehler und Irrtümer vorbehalten). Sie dienen nur der Vorabinformation.

Technische Daten und Leistungsangaben entsprechen dem Produktionsstand zum Zeitpunkt der Drucklegung und können sich bis zum Kauf des betreffenden Gerätes geändert haben. Dieses Werk und alle seine Teile sind urheberrechtlich geschützt. Alle Rechte sind vorbehalten, insbesondere das Recht der Vervielfältigung, Übersetzung und Verarbeitung mit elektronischen Systemen.

© 2021 by

Julius Tielbürger GmbH & Co. KG

Postdamm 12

32351 Stemwede-Oppenwehe

Tel. +49 57 73 80 20

Fax +49 57 73 80 23 34

<http://www.tielbuenger.de>

verkauf@tielbuenger.de