



MADE IN GERMANY

tielbürger®

gültig ab 01.06.2021



Nr.21/06

PREISLISTE

Gültig ab: 01.06.2021
3. Auflage

Kehrmaschinen

4-22

Entry Class

Kehrmaschine tk17, tk17e, tk18

Special Class

Kehrmaschine tk20

Compact Class

Kehrmaschine tk36, tk38, tk48, tk58

Professional Class

Kehrmaschine tk36, tk38, tk48, tk58

Hydraulic Class

Kehrmaschine tk48, tk58

Wildkrautbürsten

Wildkrautbürste tw50, tw50s, tw50x

23

Wildkrautbürste hw50

24



Universalmaschine tu1000

26-27

Frontanbaugeräte für Universalmaschine tu1000

Kehrmaschine tk1100

Laubsammler

Räumschild ts1000

Indoor- und Großflächenreinigungsmaschinen

28-32

Kehrmaschine tk10, tk14

Kehrsaugmaschine tks90-50

Kehrsaugmaschine tks90-60

Kehrsaugmaschine tks100-70

Kehrsaugmaschine tks110-90

Kehrsaugmaschine tks110-95

Kehrsaugmaschine tks140-150

Rasentraktor-Zubehör

Schnellwechselsystem

33

Frontanbaugeräte mit Schnellwechselsystem

34-36

Sicherheitsräumschild ts125

Anbaukehrmaschine tk520

Mehrzweckstreuer tm30

Schneeketten

Polar-Trec Räder

Frontgewicht

Stoßstange

Greenkeeper 110

Anbaurahmen und Antriebssätze für Rasentraktoren

37-46

Sonstige Frontanbaugeräte

47-48

Anbauräumschild rs120

Anbaurahmen inkl. Bolzenkupplung

Anbauräumschild ts100

Anbauschneefräse ts1020



Heckanbaugeräte für Rasentraktoren

48-51

Anhängevorrichtung für Rasentraktoren
 Großflächenvertikutierer tv920
 Anhänger ta250/ta260
 Grasfangeinrichtung ta720
 Kastenstreuer tm320/tm420
 Geräteträger ta1020

Anbaugeräte für Aufsitzmäher mit Frontmähwerk

52-54

Anbaukehrmaschine tk522
 Sicherheitsräumschild

Anbaugeräte für ATV - All Terrain Vehicle

Frontanbaugeräte für ATV

55

Sicherheitsräumschild ts150
 Anbaukehrmaschine tk620

Heckanbaugeräte für ATV

55

Schlegelmulcher t920

Vertikutierer

56-57

Entry Class

Vertikutierer tv405

Professional Class

Vertikutierer tv410, tv510, tv610

Anhängevertikutierer tv920

Häcksler th80

58

Hochgrasmäher / Wiesenmäher

58-61

Hochgrasmäher t500
 Wiesenmäher t40, t50, t60, t70



Zubehör für Einachsschlepper Honda F560/F720/F810

62-64

Mähantriebe, Bodenfräsen, Kehrmaschinen, Winterdienst

Die Leistungsangabe der in diesem Dokument aufgeführten Motoren ist die Netto-Leistung gemäß SAE J1349, getestet bei einer definierten Drehzahl an einem Produktionsmotor.









Bei Motoren aus Serienproduktion kann der Wert abweichen.









Die Leistungsabgabe in einem Fertigerät weicht, bedingt durch verschiedene Faktoren wie Motordrehzahl der Applikation, Umwelteinflüsse, Grad der Instandhaltung und andere Einflüsse ab.







Sollten Sie ein Produkt in Sonderkonfiguration wünschen, z.B. andere Beborstung bei einer Kehrmaschine, sprechen Sie uns einfach an. Unser Konfigurationsservice kostet nur 79,00 € (inkl. 19% Ust.) Dafür liefern wir Ihnen Ihr Produkt in der gewünschten Ausstattung. Evtl. anfallende Differenzkosten zwischen Serien- und Sonderkonfiguration werden separat ausgewiesen.







Die aktuellen Versandkosten belaufen sich auf 69,00 € (inkl. 19% Ust.) bei Speditionsversand pro Euro-Maß-Palette, bzw. 9,50 € (inkl. 19% USt.) bei Paketversand pro Paket.

Ausgenommen hiervon sind übergroße Produkte wie unsere Anhängevertikutierer und Anhängeschlegelmulcher.

Entry Class Kehrmaschine tk17		Bestellnr.	Euro/St. exkl. USt.	Euro/St. inkl. USt.
	Die Maschine für den privaten Anwender. Inkl. Universalkehrbürste, Arbeitsbreite: 0,70m, Bürstendurchmesser: 0,30m, Arbeitsgeschwindigkeit: ca. 3,1 km/h, 1 Gang Ölbadgetriebe, 4.00-4 luftbereift, Straßenprofil auf Stahl- felge mit Wende-Freilaufautomatik (360°) mit der Motorenausstattung:			
	Briggs & Stratton 575EX Gewicht: 60 kg	AD-380-240TS	1.273,11 €	1.515,00 €
	Briggs & Stratton 675iS  Gewicht: 60 kg	AD-384-240TS	1.521,01 €	1.810,00 €
	Honda GCV170 Gewicht: 60 kg	AD-381-540TS	1.407,56 €	1.675,00 €
	Briggs & Stratton 82V (elektro) Gewicht: 60 kg	AD-385-040TS	Preis siehe Seite 25 (Warengruppe II)	
Zubehör für Kehrmaschine tk17				
	Kunststoff-Kehrgutbehälter 4 stabile Schwenkrollen, Stahlrohrrahmen, Fassungsvermögen: 45 Liter	AD-380-030TS	289,92 €	345,00 €
	Kehrplane Staub- und Steinschlagschutzplane beim Freikehren. Ideal um Kehrgut in eine Reihe zu kehren.	AY-030-001TS	138,66 €	165,00 €
	Laubsammler löst Laub vom Boden und sammelt es in einem Arbeitsgang	AE-004-035TS	340,34 €	405,00 €
	Akku-Scheinwerfer	AD-350-159TS	121,85 €	145,00 €
	Universalkehrbürste 0,70m zum Schnee- und Schmutzfeegen, Bürstendurchmesser: 0,30m	Satz AD-090-073	134,45 €	160,00 €
Winterdienst Kehrmaschine tk17				
	Schneeräumschild Räumen und Kehren in einem Arbeitsgang, Bodenkontakt über Rollenführung, daher keine Gummileiste erforderlich	AE-004-030TS	264,71 €	315,00 €
	Schneeketten	Paar KC-002-009	147,06 €	175,00 €
	Ackerstollenräder	Paar AD-380-241TS	189,08 €	225,00 €

Entry Class Kehrmaschine tk18		Bestellnr.	Euro/St. exkl. USt.	Euro/St. inkl. USt.
 <p>Die Maschine für den privaten Anwender. Inkl. Universalkehrbürste, Arbeitsbreite: 0,80m, Bürstendurchmesser: 0,30m, Arbeitsgeschwindigkeit: ca. 3,4 km/h, 1 Gang Ölbadgetriebe, 13.00 x 5-6 luftbereift, Straßenprofil auf Stahl- felge mit Wende-Freilaufautomatik (360°)</p> <p>mit der Motorenausstattung:</p>	Briggs & Stratton 575EX Gewicht: 65 kg	AD-390-240TS	1.676,47 €	1.995,00 €
	Briggs & Stratton 675iS Gewicht: 60 kg	 AD-395-040TS	1.945,38 €	2.315,00 €
	Honda GCV170 Gewicht: 65 kg	AD-391-440TS	1.802,52 €	2.145,00 €
	Zubehör für Kehrmaschine tk18			
 <p>Kunststoff-Kehrgutbehälter 4 stabile Schwenkrollen, Stahlrohrrahmen, Fassungsvermögen: 50 Liter, Entleerung vom Lenker aus durch Kippmechanismus</p>		AD-310-030TS	327,73 €	390,00 €
 <p>Kehrplane Staub- und Steinschlagschutzplane beim Freikehren. Ideal um Kehrgut in eine Reihe zu kehren.</p>		AY-030-001TS	138,66 €	165,00 €
 <p>Laubsammler löst Laub vom Boden und sammelt es in einem Arbeitsgang</p>		AE-004-035TS	340,34 €	405,00 €
	Akku-Scheinwerfer	AD-350-159TS	121,85 €	145,00 €
 <p>Rinnenbürste 20cm breit, Bürstendurchmesser: 0,35m Ideal zum Reinigen von tiefen Rinnen</p>		AD-090-128	134,45 €	160,00 €
 <p>Universalkehrbürste 0,80m zum Schnee- und Schmutzfegen, Bürstendurchmesser: 0,30m</p>	Satz	AD-090-080	176,47 €	210,00 €
Winterdienst Kehrmaschine tk18				
 <p>Schneeräumschild Räumen und Kehren in einem Arbeitsgang, Bodenkontakt über Rollenführung, daher keine Gummileiste erforderlich</p>		AE-004-031TS	273,11 €	325,00 €
 <p>Schneeketten</p>	Paar	KC-002-001	147,06 €	175,00 €







Special Class Kehrmaschine tk20		Bestellnr.	Euro/St. exkl. USt.	Euro/St. inkl. USt.
	Inkl. Universal-Doppelbesatzbürste, Arbeitsbreite: 0,80m, Bürstendurchmesser: 0,30m, Arbeitsgeschwindigkeit: ca. 2,7 km/h, 1 Gang Ölbadgetriebe, 3.00-4 luftbereift, Straßenprofil, easy use system – automatische Bürstendruck- und Boden Anpassung mit der Motorenausstattung:			
	Briggs & Stratton 575EX, magmarot-schwarz Gewicht: 59 kg	AD-341-240TS	1.894,96 €	2.255,00 €
	Briggs & Stratton 575EX, phantomschwarz Gewicht: 59 kg	AD-341-241TS	1.894,96 €	2.255,00 €
	Briggs & Stratton 575EX, meteorsilber Gewicht: 59 kg	AD-341-242TS	1.894,96 €	2.255,00 €
	Honda GCV160, magmarot-schwarz Gewicht: 59 kg	AD-342-241TS	1.983,19 €	2.360,00 €
Zubehör für Kehrmaschine tk20				
	Kunststoff-Kehrgutbehälter 4 stabile Schwenkrollen, Stahlrohrrahmen, Fassungsvermögen: 50 Liter, Entleerung vom Lenker aus durch Kippmechanismus	AD-310-030TS	327,73 €	390,00 €
	Kehrplane Staub- und Steinschlagschutzplane beim Freikehren. Ideal um Kehrgut in eine Reihe zu kehren.	AY-030-001TS	138,66 €	165,00 €
	Akku-Scheinwerfer	AD-350-159TS	121,85 €	145,00 €
	Rinnenbürste 20cm breit, Bürstendurchmesser: 0,35m Ideal zum Reinigen von tiefen Rinnen	AD-090-128	134,45 €	160,00 €
	Universal-Doppelbesatzbürste 0,80m zum Schnee- und Schmutzfeegen, Bürstendurchmesser: 0,30m	Satz AD-090-082	193,28 €	230,00 €
	Spezial-Schneekehrbürste 0,80m für Schnee und vergleichbares Kehrgut, mit 8 Besatzreihen, blau Bürstendurchmesser: 0,30m	Satz AD-090-081	176,47 €	210,00 €
	Spezial-Schmutzkehrbürste 0,80m zur Beseitigung von festsitzenden, starken Verschmutzungen, mit 12 Besatzreihen, grün Bürstendurchmesser: 0,30m	Satz AD-090-087	184,87 €	220,00 €

Compact Class Kehrmaschine tk36		Bestellnr.	Euro/St. exkl. USt.	Euro/St. inkl. USt.
 <p>Inkl. Universal-Doppelbesatzbürste, Arbeitsbreite: 0,80m, Bürstendurchmesser: 0,30m, Arbeitsgeschwindigkeit: ca. 3,7 km/h, 1 Gang Ölbadgetriebe, 13.00 x 5-6 luftbereift, Allwetter-Reifen, mit stufenloser Bürstenhöhenverstellung</p> <p>mit der Motorenausstattung:</p>	Briggs & Stratton 675EXI Handstart	AD-350-240TS	2.155,46 €	2.565,00 €
	Gewicht: 81 kg			
	Honda GCV170	AD-352-440TS	2.172,27 €	2.585,00 €
Gewicht: 81 kg				
Compact Class Kehrmaschine tk38		Bestellnr.	Euro/St. exkl. USt.	Euro/St. inkl. USt.
 <p>Inkl. Universal-Doppelbesatzbürste, Arbeitsbreite: 0,80m, Bürstendurchmesser: 0,30m, Arbeitsgeschwindigkeit: ca. 2,6 - 4,2 km/h, 3 Gang Ölbadgetriebe mit Rückwärtsgang, 13.00 x 5-6 luftbereift, Allwetter-Reifen, mit stufenloser Bürstenhöhenverstellung</p> <p>mit der Motorenausstattung:</p>	Briggs & Stratton 675EXI Handstart	AD-350-245TS	2.411,76 €	2.870,00 €
	Gewicht: 86 kg			
	Briggs & Stratton 675iS 	AD-351-245TS	2.886,55 €	3.435,00 €
	Gewicht: 86 kg			
Honda GCV170	AD-352-445TS	2.462,18 €	2.930,00 €	
Gewicht: 86 kg				
Zubehör für Kehrmaschine tk36/tk38				
	Kunststoff-Kehrgutbehälter	AD-310-030TS	327,73 €	390,00 €
	4 stabile Schwenkrollen, Stahlrohrrahmen, Fassungsvermögen: 50 Liter, Entleerung vom Lenker aus durch Kippmechanismus			
	Kehrplane	AY-030-001TS	138,66 €	165,00 €
	Staub- und Steinschlagschutzplane beim Freikehren. Ideal um Kehrgut in eine Reihe zu kehren.			
	Laubsammler	AE-002-035TS	331,93 €	395,00 €
	löst Laub vom Boden und sammelt es in einem Arbeitsgang			
	Akku-Scheinwerfer	AD-350-159TS	121,85 €	145,00 €







Zubehör für Kehrmaschine tk36/tk38		Bestellnr.	Euro/St. exkl. USt.	Euro/St. inkl. USt.
	Elektrische Wassersprüheinrichtung inkl. Wasserbehälter. Zur Reduzierung der Staubentwicklung, nur in Verbindung mit elektro Nachrüstsatz	AD-311-055TS	281,51 €	335,00 €
	Nachrüstsatz elektro inkl. Batterie, Ladegerät, Batteriehalterung sowie kompl. Verkabelung, zum Betrieb der elektrischen Wassersprüheinrichtung	AD-311-056TS	298,32 €	355,00 €
	Rinnenbürste 20cm breit, Bürstendurchmesser: 0,35m Ideal zum Reinigen von tiefen Rinnen	AD-090-128	134,45 €	160,00 €
	Universal-Doppelbesatzbürste 0,80m zum Schnee- und Schmutzfegen, Bürstendurchmesser: 0,30m	Satz AD-090-082	193,28 €	230,00 €
	Spezial-Schneekehrbürste 0,80m für Schnee und vergleichbares Kehrgut, mit 8 Besatzreihen, blau Bürstendurchmesser: 0,30m	Satz AD-090-081	176,47 €	210,00 €
	Spezial-Schmutzkehrbürste 0,80m zur Beseitigung von festsitzenden, starken Verschmutzungen, mit 12 Besatzreihen, grün Bürstendurchmesser: 0,30m	Satz AD-090-087	184,87 €	220,00 €
	Spezial-Pflegekehrbürste 0,80m zur Beseitigung von Feinschmutz, mit 16 Besatzreihen, schwarz Bürstendurchmesser: 0,30m	Satz AD-090-089	193,28 €	230,00 €
Winterdienst Kehrmaschine tk36/tk38				
	Schneeräumschild Räumen und Kehren in einem Arbeitsgang, Bodenkontakt über Rollenführung, daher keine Gummileiste erforderlich	AE-002-030TS	289,92 €	345,00 €
	Schneeketten	Paar KC-002-001	147,06 €	175,00 €
	Polar-Trec Räder für tk36	Paar AD-350-035TS	214,29 €	255,00 €
	Polar-Trec Räder für tk38	Paar AD-350-036TS	214,29 €	255,00 €
	Ackerstollenräder für tk36/tk38	Paar AD-350-037TS	197,48 €	235,00 €
	Allwetterräder für tk36	Paar AD-350-038TS	163,87 €	195,00 €
	Allwetterräder für tk38	Paar AD-350-039TS	163,87 €	195,00 €

Compact Class Kehrmaschine tk48		Bestellnr.	Euro/St. exkl. USt.	Euro/St. inkl. USt.
	Inkl. Universal-Doppelbesatzbürste, Arbeitsbreite: 1,00m, Bürstendurchmesser: 0,30m, Arbeitsgeschwindigkeit: ca. 2,6 - 4,2 km/h, 3 Gang Ölbadgetriebe mit Rückwärtsgang, 13.00 x 5-6 luftbereift, Allwetter-Breitreifen, variable Kkehrbürstengeschwindigkeit, mit stufenloser Bürstenhöhenverstellung mit der Motorenausstattung:			
	Briggs & Stratton 675EXI Handstart Gewicht: 93 kg	AD-360-245TS	2.781,51 €	3.310,00 €
	Briggs & Stratton 675iS  Gewicht: 93 kg	AD-361-245TS	3.247,90 €	3.865,00 €
	Honda GXV160 Gewicht: 95 kg	AD-364-045TS	2.974,79 €	3.540,00 €
Zubehör für Kehrmaschine tk48				
	Kunststoff-Kehrgutbehälter 4 stabile Schwenkrollen, Stahlrohrrahmen, Fassungsvermögen: 63 Liter, Entleerung vom Lenker aus durch Kippmechanismus	AD-330-030TS	378,15 €	450,00 €
	Kehrplane Staub- und Steinschlagschutzplane beim Freikehren. Ideal um Kehrgut in eine Reihe zu kehren.	AY-029-001TS	172,27 €	205,00 €
	Laubsammler löst Laub vom Boden und sammelt es in einem Arbeitsgang	AE-003-035TS	352,94 €	420,00 €
	Akku-Scheinwerfer	AD-350-159TS	121,85 €	145,00 €
	Elektrische Wassersprüheinrichtung inkl. Wasserbehälter. Zur Reduzierung der Staubentwicklung, nur in Verbindung mit elektro Nachrüstsatz	AD-311-055TS	281,51 €	335,00 €
	Nachrüstsatz elektro inkl. Batterie, Ladegerät, Batteriehalterung sowie kompl. Verkabelung, zum Betrieb der elektrischen Wassersprüheinrichtung	AD-311-056TS	298,32 €	355,00 €
	Rinnenbürste 20cm breit, Bürstendurchmesser: 0,35m Ideal zum Reinigen von tiefen Rinnen	AD-090-128	134,45 €	160,00 €
	Universal-Doppelbesatzbürste 1,00m zum Schnee- und Schmutzfeegen, Bürstendurchmesser: 0,30m	Satz AD-090-105	247,90 €	295,00 €

Zubehör für Kehmaschine tk48		Bestellnr.	Euro/St. exkl. USt.	Euro/St. inkl. USt.
	Spezial-Schneekehrbürste 1,00m für Schnee und vergleichbares Kehrgut, mit 8 Besatzreihen, blau Bürstendurchmesser: 0,30m	Satz AD-090-101	193,28 €	230,00 €
	Spezial-Schmutzkehrbürste 1,00m zur Beseitigung von festsitzenden, starken Verschmutzungen, mit 12 Besatzreihen, grün Bürstendurchmesser: 0,30m	Satz AD-090-107	214,29 €	255,00 €
	Spezial-Pflegekehrbürste 1,00m zur Beseitigung von Feinschmutz, mit 16 Besatzreihen, schwarz Bürstendurchmesser: 0,30m	Satz AD-090-109	239,50 €	285,00 €
Winterdienst Kehmaschine tk48				
	Schneeräumschild Räumen und Kehren in einem Arbeitsgang, Bodenkontakt über Rollenführung, daher keine Gummileiste erforderlich	AE-003-030TS	306,72 €	365,00 €
	Schneeketten	Paar KC-002-001	147,06 €	175,00 €
	Polar-Trec Räder	Paar AD-350-036TS	214,29 €	255,00 €
	Ackerstollenräder	Paar AD-350-037TS	197,48 €	235,00 €
	Allwetterräder	Paar AD-350-039TS	163,87 €	195,00 €

Compact Class Kehrmaschine tk58		Bestellnr.	Euro/St. exkl. USt.	Euro/St. inkl. USt.
	Inkl. Universal-Doppelbesatzbürste, Arbeitsbreite: 1,20m, Bürstendurchmesser: 0,30m, Arbeitsgeschwindigkeit: ca. 2,6 - 4,2 km/h, 3 Gang Ölbadgetriebe mit Rückwärtsgang, 13.00 x 5-6 luftbereift, Allwetter-Breitreifen, variable Kkehrbürstengeschwindigkeit, mit stufenloser Bürstenhöhenverstellung mit der Motorenausstattung:			
	Honda GXV160 Gewicht: 98 kg	AD-372-045TS	3.079,83 €	3.665,00 €
Zubehör für Kehrmaschine tk58				
	Kunststoff-Kehrgutbehälter 4 stabile Schwenkrollen, Stahlrohrrahmen, Fassungsvermögen: 76 Liter	AD-200-030TS	436,97 €	520,00 €
	Kehrplane Staub- und Steinschlagschutzplane beim Freikehren. Ideal um Kehrgut in eine Reihe zu kehren.	AY-029-001TS	172,27 €	205,00 €
	Laubsammler löst Laub vom Boden und sammelt es in einem Arbeitsgang	AE-090-035TS	369,75 €	440,00 €
	Akku-Scheinwerfer	AD-350-159TS	121,85 €	145,00 €
	Elektrische Wassersprüheinrichtung inkl. Wasserbehälter. Zur Reduzierung der Staubentwicklung, nur in Verbindung mit elektro Nachrüstsatz	AD-311-055TS	281,51 €	335,00 €
	Nachrüstsatz elektro inkl. Batterie, Ladegerät, Batteriehalterung sowie kompl. Verkabelung, zum Betrieb der elektrischen Wassersprüheinrichtung	AD-311-056TS	298,32 €	355,00 €
	Rinnenbürste 20cm breit, Bürstendurchmesser: 0,35m Ideal zum Reinigen von tiefen Rinnen	AD-090-128	134,45 €	160,00 €
	Universal-Doppelbesatzbürste 1,20m zum Schnee- und Schmutzfeigen, Bürstendurchmesser: 0,30m	Satz AD-090-125	247,90 €	295,00 €

Zubehör für Kehrmaschine tk58		Bestellnr.	Euro/St. exkl. USt.	Euro/St. inkl. USt.
	Spezial-Schneekehrbürste 1,20m für Schnee und vergleichbares Kehrgut, mit 8 Besatzreihen, blau Bürstendurchmesser: 0,30m	Satz AD-090-121	210,08 €	250,00 €
	Spezial-Schmutzkehrbürste 1,20m zur Beseitigung von festsitzenden, starken Verschmutzungen, mit 12 Besatzreihen, grün Bürstendurchmesser: 0,30m	Satz AD-090-127	239,50 €	285,00 €
	Spezial-Pflegekehrbürste 1,20m zur Beseitigung von Feinschmutz, mit 16 Besatzreihen, schwarz Bürstendurchmesser: 0,30m	Satz AD-090-129	310,92 €	370,00 €
Winterdienst Kehrmaschine tk58				
	Schneeräumschild		nicht erhältlich	
	Schneeketten	Paar KC-002-001	147,06 €	175,00 €
	Polar-Trec Räder	Paar AD-350-036TS	214,29 €	255,00 €
	Ackerstollenräder	Paar AD-350-037TS	197,48 €	235,00 €
	Allwetterräder	Paar AD-350-039TS	163,87 €	195,00 €

Professional Class			Euro/St.	Euro/St.
Kehrmaschine tk36professional		Bestellnr.	exkl. USt.	inkl. USt.
	Inkl. Universal-Doppelbesatzbürste, Arbeitsbreite: 0,80m, Bürstendurchmesser: 0,35m, Arbeitsgeschwindigkeit: ca. 3,1 km/h, 1 Gang Ölbadgetriebe, 13.00 x 5-6 luftbereift, Allwetter-Reifen, mit stufenloser Bürstenhöhenverstellung mit der Motorenausstattung:			
	Briggs & Stratton 675EXI Handstart Gewicht: 93 kg	AD-550-240TS	2.445,38 €	2.910,00 €
	Honda GCV170 Gewicht: 93 kg	AD-552-440TS	2.483,19 €	2.955,00 €
Professional Class			Euro/St.	Euro/St.
Kehrmaschine tk38professional		Bestellnr.	exkl. USt.	inkl. USt.
	Inkl. Universal-Doppelbesatzbürste, Arbeitsbreite: 0,80m, Bürstendurchmesser: 0,35m, Arbeitsgeschwindigkeit: ca. 2,6 - 4,2 km/h, 3 Gang Ölbadgetriebe mit Rückwärtsgang, 13.00 x 5-6 luftbereift, Allwetter-Reifen, mit stufenloser Bürstenhöhenverstellung mit der Motorenausstattung:			
	Briggs & Stratton 675EXI Handstart Gewicht: 97 kg	AD-550-245TS	2.655,46 €	3.160,00 €
	Briggs & Stratton 675iS  Gewicht: 99 kg	AD-551-245TS	3.134,45 €	3.730,00 €
	Honda GCV170 Gewicht: 97 kg	AD-552-445TS	2.739,50 €	3.260,00 €
Zubehör für Kehrmaschine tk36professional/tk38professional				
	Kunststoff-Kehrgutbehälter 4 stabile Schwenkrollen, Stahlrohrrahmen, Fassungsvermögen: 60 Liter Entleerung vom Lenker aus durch Kippmechanismus	AD-550-030TS	378,15 €	450,00 €
	Kehrplane Staub- und Steinschlagschutzplane beim Freikehren. Ideal um Kehrgut in eine Reihe zu kehren.	AY-031-001TS	210,08 €	250,00 €
	Laubsammler löst Laub vom Boden und sammelt es in einem Arbeitsgang	AE-082-030TS	369,75 €	440,00 €
	Akku-Scheinwerfer	AD-350-159TS	121,85 €	145,00 €
	Zugösen	AD-560-141TS	42,02 €	50,00 €



Zubehör für Kehrmaschine tk36professional/tk38professional		Bestellnr.	Euro/St. exkl. USt.	Euro/St. inkl. USt.
	Elektrische Wassersprüheinrichtung inkl. Wasserbehälter. Zur Reduzierung der Staubentwicklung, nur in Verbindung mit elektro Nachrüstsatz	AD-511-055TS	268,91 €	320,00 €
	Nachrüstsatz elektro inkl. Batterie, Ladegerät, Batteriehalterung sowie kompl. Verkabelung, zum Betrieb der elektrischen Wassersprüheinrichtung	AD-511-056TS	306,72 €	365,00 €
	Rinnenbürste 20cm breit, Bürstendurchmesser: 0,40m Ideal zum Reinigen von tiefen Rinnen	AD-110-128	147,06 €	175,00 €
	Universal-Doppelbesatzbürste 0,80m zum Schnee- und Schmutzfegen, Bürstendurchmesser: 0,35m	Satz AD-110-085	247,90 €	295,00 €
	Spezial-Schneekehrbürste 0,80m für Schnee und vergleichbares Kehrgut, mit 8 Besatzreihen, blau Bürstendurchmesser: 0,35m	Satz AD-110-081	226,89 €	270,00 €
	Spezial-Schmutzkehrbürste 0,80m zur Beseitigung von festsitzenden, starken Verschmutzungen, mit 12 Besatzreihen, grün Bürstendurchmesser: 0,35m	Satz AD-110-087	247,90 €	295,00 €
	Spezial-Pflegekehrbürste 0,80m zur Beseitigung von Feinschmutz, mit 16 Besatzreihen, schwarz Bürstendurchmesser: 0,35m	Satz AD-110-089	277,31 €	330,00 €
Winterdienst Kehrmaschine tk36professional/tk38professional				
	Schneeräumschild Räumen und Kehren in einem Arbeitsgang, Bodenkontakt über Rollenführung, daher keine Gummileiste erforderlich	AE-080-030TS	315,13 €	375,00 €
	Schneeketten	Paar KC-002-001	147,06 €	175,00 €
	Polar-Trec Räder	Paar AD-350-036TS	214,29 €	255,00 €
	Ackerstollenräder	Paar AD-350-037TS	197,48 €	235,00 €
	Allwetterräder	Paar AD-350-039TS	163,87 €	195,00 €

Professional Class			Euro/St.	Euro/St.
Kehrmaschine tk48professional		Bestellnr.	exkl. USt.	inkl. USt.
	Inkl. Universal-Doppelbesatzbürste, Arbeitsbreite: 1,00m, Bürstendurchmesser: 0,40m, Arbeitsgeschwindigkeit: ca. 2,6 - 4,2 km/h, 3 Gang Ölbadgetriebe mit Rückwärtsgang, 15.00 x 6-6 luftbereift, Allwetter-Breitreifen, variable Kkehrbürstengeschwindigkeit, mit stufenloser Bürstenhöhenverstellung mit der Motorenausstattung:			
	Briggs & Stratton 675EXI Handstart Gewicht: 108 kg	AD-560-245TS	3.042,02 €	3.620,00 €
	Briggs & Stratton 675iS  Gewicht: 111 kg	AD-561-245TS	3.508,40 €	4.175,00 €
	Honda GXV160 Gewicht: 108 kg	AD-562-045TS	3.222,69 €	3.835,00 €
Zubehör für Kehrmaschine tk48professional				
	Kunststoff-Kehrgutbehälter 4 stabile Schwenkrollen, Stahlrohrrahmen, Fassungsvermögen: 80 Liter, Entleerung vom Lenker aus durch Kippmechanismus	AD-560-030TS	411,76 €	490,00 €
	Kehrplane Staub- und Steinschlagschutzplane beim Freikehren. Ideal um Kehrgut in eine Reihe zu kehren.	AY-031-001TS	210,08 €	250,00 €
	Laubsammler löst Laub vom Boden und sammelt es in einem Arbeitsgang	AE-082-031TS	378,15 €	450,00 €
	Akku-Scheinwerfer	AD-350-159TS	121,85 €	145,00 €
	Zugösen	AD-560-141TS	42,02 €	50,00 €
	Elektrische Wassersprüheinrichtung inkl. Wasserbehälter. Zur Reduzierung der Staubentwicklung, nur in Verbindung mit elektro Nachrüstsatz	AD-511-055TS	268,91 €	320,00 €
	Nachrüstsatz elektro inkl. Batterie, Ladegerät, Batteriehalterung sowie kompl. Verkabelung, zum Betrieb der elektrischen Wassersprüheinrichtung	AD-511-056TS	306,72 €	365,00 €
	Rinnenbürste 20cm breit, Bürstendurchmesser: 0,45m Ideal zum Reinigen von tiefen Rinnen	AD-120-128	151,26 €	180,00 €
	Universal-Doppelbesatzbürste 1,00m zum Schnee- und Schmutzfeegen, Bürstendurchmesser: 0,40m	Satz AD-120-105	310,92 €	370,00 €

Zubehör für Kehrmaschine tk48professional		Bestellnr.	Euro/St. exkl. USt.	Euro/St. inkl. USt.
	Spezial-Schneekehrbürste 1,00m für Schnee und vergleichbares Kehrgut, mit 8 Besatzreihen, blau Bürstendurchmesser: 0,40m	Satz AD-120-101	264,71 €	315,00 €
	Spezial-Schmutzkehrbürste 1,00m zur Beseitigung von festsitzenden, starken Verschmutzungen, mit 12 Besatzreihen, grün Bürstendurchmesser: 0,40m	Satz AD-120-107	285,71 €	340,00 €
	Spezial-Pflegekehrbürste 1,00m zur Beseitigung von Feinschmutz, mit 16 Besatzreihen, schwarz Bürstendurchmesser: 0,40m	Satz AD-120-109	319,33 €	380,00 €
Winterdienst Kehrmaschine tk48professional				
	Schneeräumschild Räumen und Kehren in einem Arbeitsgang, Bodenkontakt über Rollenführung, daher keine Gummileiste erforderlich	AE-080-031TS	344,54 €	410,00 €
	Schneeketten, Kreuzspur	Paar KC-002-010	218,49 €	260,00 €
	Polar-Trec Räder	Paar AD-560-035TS	226,89 €	270,00 €
	Allwetterräder	Paar AD-560-038TS	210,08 €	250,00 €

Professional Class			Euro/St.	Euro/St.
Kehrmaschine tk58professional		Bestellnr.	exkl. USt.	inkl. USt.
	Inkl. Universal-Doppelbesatzbürste, Arbeitsbreite: 1,20m, Bürstendurchmesser: 0,40m, Arbeitsgeschwindigkeit: ca. 2,6 - 4,2 km/h, 3 Gang Ölbadgetriebe mit Rückwärtsgang, 15.00 x 6-6 luftbereift, Allwetter-Breitreifen, variable Kkehrbürstengeschwindigkeit, mit stufenloser Bürstenhöhenverstellung mit der Motorenausstattung:			
	Honda GXV160 Gewicht: 111 kg	AD-572-045TS	3.407,56 €	4.055,00 €
Zubehör für Kehrmaschine tk58professional				
	Kunststoff-Kehrgutbehälter 4 stabile Schwenkrollen, Stahlrohrrahmen, Fassungsvermögen: 100 Liter, Entleerung vom Lenker aus durch Kippmechanismus	AD-570-030TS	466,39 €	555,00 €
	Kehrplane Staub- und Steinschlagschutzplane beim Freikehren. Ideal um Kehrgut in eine Reihe zu kehren.	AY-031-001TS	210,08 €	250,00 €
	Laubsammler löst Laub vom Boden und sammelt es in einem Arbeitsgang	AE-082-032TS	399,16 €	475,00 €
	Akku-Scheinwerfer	AD-350-159TS	121,85 €	145,00 €
	Zugösen	AD-560-141TS	42,02 €	50,00 €
	Elektrische Wassersprüheinrichtung inkl. Wasserbehälter. Zur Reduzierung der Staubentwicklung, nur in Verbindung mit elektro Nachrüstsatz	AD-511-055TS	268,91 €	320,00 €
	Nachrüstsatz elektro inkl. Batterie, Ladegerät, Batteriehalterung sowie kompl. Verkabelung, zum Betrieb der elektrischen Wassersprüheinrichtung	AD-511-056TS	306,72 €	365,00 €
	Rinnenbürste 20cm breit, Bürstendurchmesser: 0,45m Ideal zum Reinigen von tiefen Rinnen	AD-120-128	151,26 €	180,00 €
	Universal-Doppelbesatzbürste 1,20m zum Schnee- und Schmutzfeigen, Bürstendurchmesser: 0,40m	Satz AD-120-125	357,14 €	425,00 €

Zubehör für Kehrmaschine tk58professional		Bestellnr.	Euro/St. exkl. USt.	Euro/St. inkl. USt.
	Spezial-Schneekehrbürste 1,20m für Schnee und vergleichbares Kehrgut, mit 8 Besatzreihen, blau Bürstendurchmesser: 0,40m	Satz AD-120-121	285,71 €	340,00 €
	Spezial-Schmutzkehrbürste 1,20m zur Beseitigung von festsitzenden, starken Verschmutzungen, mit 12 Besatzreihen, grün Bürstendurchmesser: 0,40m	Satz AD-120-127	319,33 €	380,00 €
	Spezial-Pflegekehrbürste 1,20m zur Beseitigung von Feinschmutz, mit 16 Besatzreihen, schwarz Bürstendurchmesser: 0,40m	Satz AD-120-129	357,14 €	425,00 €
Winterdienst Kehrmaschine tk58professional				
	Schneeräumschild		nicht erhältlich	
	Schneeketten, Kreuzspur	Paar KC-002-010	218,49 €	260,00 €
	Polar-Trec Räder	Paar AD-560-035TS	226,89 €	270,00 €
	Allwetterräder	Paar AD-560-038TS	210,08 €	250,00 €

Hydraulic Class			Euro/St.	Euro/St.
Kehrmaschine tk48hydrostat		Bestellnr.	exkl. USt.	inkl. USt.
	Inkl. Universal-Doppelbesatzbürste, Arbeitsbreite: 1,00m, Bürstendurchmesser: 0,40m, Arbeitsgeschwindigkeit: ca. 0 - 5 km/h, Hydraulisches Getriebe, 15.00 x 6-6 luftbereift, Allwetter-Breitreifen, variable Kkehrbürstengeschwindigkeit, mit stufenloser Bürstenhöhenverstellung mit der Motorenausstattung:			
	Briggs & Stratton 850 IC Gewicht: 108 kg	AD-565-045TS	3.995,80 €	4.755,00 €
	Honda GXV160 Gewicht: 108 kg	AD-566-045TS	4.084,03 €	4.860,00 €
Zubehör für Kehrmaschine tk48hydrostat				
	Kunststoff-Kehrgutbehälter 4 stabile Schwenkrollen, Stahlrohrrahmen, Fassungsvermögen: 80 Liter, Entleerung vom Lenker aus durch Kippmechanismus	AD-560-030TS	411,76 €	490,00 €
	Kehrplane Staub- und Steinschlagschutzplane beim Freikehren. Ideal um Kehrgut in eine Reihe zu kehren.	AY-031-001TS	210,08 €	250,00 €
	Laubsammler löst Laub vom Boden und sammelt es in einem Arbeitsgang	AE-082-031TS	378,15 €	450,00 €
	Akku-Scheinwerfer	AD-350-159TS	121,85 €	145,00 €
	Zugösen	AD-560-141TS	42,02 €	50,00 €
	Elektrische Wassersprüheinrichtung inkl. Wasserbehälter. Zur Reduzierung der Staubeentwicklung, nur in Verbindung mit elektro Nachrüstsatz	AD-511-055TS	268,91 €	320,00 €
	Nachrüstsatz elektro inkl. Batterie, Ladegerät, Batteriehalterung sowie kompl. Verkabelung, zum Betrieb der elektrischen Wassersprüheinrichtung	AD-565-057TS	302,52 €	360,00 €
	Rinnenbürste 20cm breit, Bürstendurchmesser: 0,45m Ideal zum Reinigen von tiefen Rinnen	AD-120-128	151,26 €	180,00 €
	Universal-Doppelbesatzbürste 1,00m zum Schnee- und Schmutzfeegen, Bürstendurchmesser: 0,40m	Satz AD-120-105	310,92 €	370,00 €





Zubehör für Kehrmaschine tk48hydrostat		Bestellnr.	Euro/St. exkl. USt.	Euro/St. inkl. USt.
	Spezial-Schneekehrbürste 1,00m für Schnee und vergleichbares Kehrgut, mit 8 Besatzreihen, blau Bürstendurchmesser: 0,40m	Satz AD-120-101	264,71 €	315,00 €
	Spezial-Schmutzkehrbürste 1,00m zur Beseitigung von festsitzenden, starken Verschmutzungen, mit 12 Besatzreihen, grün Bürstendurchmesser: 0,40m	Satz AD-120-107	285,71 €	340,00 €
	Spezial-Pflegekehrbürste 1,00m zur Beseitigung von Feinschmutz, mit 16 Besatzreihen, schwarz Bürstendurchmesser: 0,40m	Satz AD-120-109	319,33 €	380,00 €
Winterdienst Kehrmaschine tk48hydrostat				
	Schneeräumschild Räumen und Kehren in einem Arbeitsgang, Bodenkontakt über Rollenführung, daher keine Gummileiste erforderlich	AE-080-031TS	344,54 €	410,00 €
	Schneeketten, Kreuzspur	Paar KC-002-010	218,49 €	260,00 €
	Polar-Trec Räder	Paar AD-565-035TS	210,08 €	250,00 €
	Allwetterräder	Paar AD-560-036TS	210,08 €	250,00 €

Hydraulic Class Kehrmaschine tk58hydrostat		Bestellnr.	Euro/St. exkl. USt.	Euro/St. inkl. USt.
	Inkl. Universal-Doppelbesatzbürste, Arbeitsbreite: 1,20m, Bürstendurchmesser: 0,40m, Arbeitsgeschwindigkeit: ca. 0 - 5 km/h, Hydraulisches Getriebe, 15.00 x 6-6 luftbereift, Allwetter-Breitreifen, variable Kehrbürstengeschwindigkeit, mit stufenloser Bürstenhöhenverstellung mit der Motorenausstattung:			
	Honda GXV160 Gewicht: 111 kg	AD-576-045TS	4.260,50 €	5.070,00 €
Zubehör für Kehrmaschine tk58hydrostat				
	Kunststoff-Kehrgutbehälter 4 stabile Schwenkrollen, Stahlrohrrahmen, Fassungsvermögen: 100 Liter, Entleerung vom Lenker aus durch Kippmechanismus	AD-570-030TS	466,39 €	555,00 €
	Kehrplane Staub- und Steinschlagschutzplane beim Freikehren. Ideal um Kehrgut in eine Reihe zu kehren.	AY-031-001TS	210,08 €	250,00 €
	Laubsammler löst Laub vom Boden und sammelt es in einem Arbeitsgang	AE-082-032TS	399,16 €	475,00 €
	Akku-Scheinwerfer	AD-350-159TS	121,85 €	145,00 €
	Zugösen	AD-560-141TS	42,02 €	50,00 €
	Elektrische Wassersprüheinrichtung inkl. Wasserbehälter. Zur Reduzierung der Staubentwicklung, nur in Verbindung mit elektro Nachrüstsatz	AD-511-055TS	268,91 €	320,00 €
	Nachrüstsatz elektro inkl. Batterie, Ladegerät, Batteriehalterung sowie kompl. Verkabelung, zum Betrieb der elektrischen Wassersprüheinrichtung	AD-565-057TS	302,52 €	360,00 €
	Rinnenbürste 20cm breit, Bürstendurchmesser: 0,45m Ideal zum Reinigen von tiefen Rinnen	AD-120-128	151,26 €	180,00 €
	Universal-Doppelbesatzbürste 1,20m zum Schnee- und Schmutzfeigen, Bürstendurchmesser: 0,40m	Satz AD-120-125	357,14 €	425,00 €

Zubehör für Kehrmaschine tk58hydrostat		Bestellnr.	Euro/St. exkl. USt.	Euro/St. inkl. USt.
	Spezial-Schneekehrbürste 1,20m für Schnee und vergleichbares Kehrgut, mit 8 Besatzreihen, blau Bürstendurchmesser: 0,40m	Satz AD-120-121	285,71 €	340,00 €
	Spezial-Schmutzkehrbürste 1,20m zur Beseitigung von festsitzenden, starken Verschmutzungen, mit 12 Besatzreihen, grün Bürstendurchmesser: 0,40m	Satz AD-120-127	319,33 €	380,00 €
	Spezial-Pflegekehrbürste 1,20m zur Beseitigung von Feinschmutz, mit 16 Besatzreihen, schwarz Bürstendurchmesser: 0,40m	Satz AD-120-129	357,14 €	425,00 €
Winterdienst Kehrmaschine tk58hydrostat				
	Schneeräumschild		nicht erhältlich	
	Schneeketten, Kreuzspur	Paar KC-002-010	218,49 €	260,00 €
	Polar-Trec Räder	Paar AD-565-035TS	210,08 €	250,00 €
	Allwetterräder	Paar AD-560-036TS	210,08 €	250,00 €

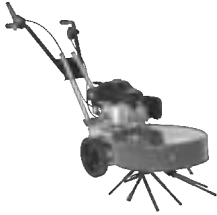
Wildkrautbürste tw50		Bestellnr.	Euro/St. exkl. USt.	Euro/St. inkl. USt.
 <p>Arbeitsbreite: 0,50m, mit 10 Stahlborsten, werkzeugloser Wechsel der Borsten durch Schnellwechselsystem, Lenker klappbar und 6-fach höhenverstellbar, pannensichere Räder auf Kunststoffelge, (ohne seitliche Schutzabdeckung), mit der Motorenausstattung:</p>	Briggs & Stratton 675 EXI Handstart Gewicht: 66 kg	AD-464-240TS	1.231,09 €	1.465,00 €
	Briggs & Stratton 675iS  Gewicht: 66 kg	AD-460-040TS	1.457,98 €	1.735,00 €
	Honda GCV170 Gewicht: 66 kg	AD-461-240TS	1.277,31 €	1.520,00 €
Wildkrautbürste tw50s		Bestellnr.	Euro/St. exkl. USt.	Euro/St. inkl. USt.
 <p>wie tw50, jedoch mit pannensicheren, sperrbaren Rädern auf Stahlfelge, inkl. seitlicher Schutzabdeckung mit der Motorenausstattung:</p>	Briggs & Stratton 850 IC Gewicht: 67 kg	AD-462-040TS	1.441,18 €	1.715,00 €
	Honda GXV160 Gewicht: 67 kg	AD-463-040TS	1.550,42 €	1.845,00 €
Wildkrautbürste tw50x		Bestellnr.	Euro/St. exkl. USt.	Euro/St. inkl. USt.
 <p>wie tw50s, jedoch mit 3-Gang-Getriebe, inkl. federbelastetem Taststützrad mit der Motorenausstattung:</p>	Briggs & Stratton 850 IC Gewicht: 68 kg	AD-472-040TS	2.008,40 €	2.390,00 €
	Honda GXV160 Gewicht: 68 kg	AD-473-040TS	2.092,44 €	2.490,00 €
Zubehör für Wildkrautbürste tw50 / tw50s / tw50x				
	seitliche Schutzabdeckung für optimalen Rundumschutz, optional nachrüstbar für tw50	AD-460-004	84,03 €	100,00 €
		Federbelastetes Taststützrad werkzeuglos hochklappbar und entnehmbar optional nachrüstbar für tw50 / tw50s	AD-460-005	142,86 €
	1 Satz Stahlborsten (10 Stück)	AD-460-001	60,50 €	72,00 €
	5 Satz Stahlborsten (50 Stück)	AD-460-002	289,92 €	345,00 €
	10 Satz Stahlborsten (100 Stück)	AD-460-003	516,81 €	615,00 €
	1 Satz Kunststoffborsten (10 Stück) nur in Kombination mit Taststützrad verwendbar	AD-460-011	75,63 €	90,00 €
	5 Satz Kunststoffborsten (50 Stück) nur in Kombination mit Taststützrad verwendbar	AD-460-012	352,94 €	420,00 €
	10 Satz Kunststoffborsten (100 Stück) nur in Kombination mit Taststützrad verwendbar	AD-460-013	668,07 €	795,00 €

Warengruppe II

Wildkrautbürste hw50		Bestellnr.	Euro/St. exkl. USt.	Euro/St. inkl. USt.
	Arbeitsbreite: 0,50m, Werkzeug bestehend aus Federstahlborsten, stufenlos höhenverstellbarer Lenker, pannensichere Vollmaterialräder			
	mit der Motorenausstattung:			
	Briggs & Stratton 675 EXI Handstart Gewicht: 46 kg	AD-480-040TS	773,11 €	920,00 €
	Honda GCV170 Gewicht: 46 kg	AD-481-240TS	869,75 €	1.035,00 €
Wildkrautbürste hw50e				
	wie oben, jedoch mit 82V B&S-Elektro-Motor inkl. 5 Ah Wechsel-Akku + Ladegerät Laufzeit: 45 Min., Ladezeit: 75 Min., Gewicht: 46kg	AD-482-040TS	1.226,89 €	1.460,00 €
Zubehör für Wildkrautbürste hw50				
	5Ah Akku für 82V B&S-Elektro-Motor	KA-103-002	335,29 €	399,00 €
	Ladegerät für 82V B&S-Elektro-Motor	KA-103-003	118,49 €	141,00 €
	seitlicher Steinschlagschutz	AD-480-052TS	52,94 €	63,00 €
	Borstensatz Federstahlborsten aus Flachdraht	AD-480-031TS	105,04 €	125,00 €





Warengruppe II

Kehrmaschine tk17e		Bestellnr.	Euro/St. exkl. USt.	Euro/St. inkl. USt.
	82V B&S-Elektro-Motor Arbeitsbreite: 0,70m, Bürstendurchmesser: 0,30m, Arbeitsgeschwindigkeit: ca. 2,7 km/h, 1 Gang Ölbadgetriebe, 4.00-4 luftbereift, Straßenprofil auf Stahl- felge mit Wende-Freilaufautomatik (360°), inkl. 5 Ah Wechsel-Akku + Ladegerät Laufzeit: 30 Min., Ladezeit: 75 Min.	AD-385-040TS	1.756,30 €	2.090,00 €
Kehrmaschine tk17e ohne Akku				
	wie oben, jedoch ohne Akku und Ladegerät	AD-386-040TS	1.386,55 €	1.650,00 €
	5Ah Akku für 82V B&S-Elektro-Motor	KA-103-002	335,29 €	399,00 €
	Ladegerät für 82V B&S-Elektro-Motor	KA-103-003	118,49 €	141,00 €
Zubehör für Kehrmaschine tk17e				
	Kunststoff-Kehrgutbehälter 4 stabile Schwenkrollen, Stahlrohrrahmen, Fassungsvermögen: 45 Liter	AD-380-030TS	289,92 €	345,00 €
	Kehrplane Staub- und Steinschlagschutzplane beim Freikehren. Ideal um Kehrgut in eine Reihe zu kehren.	AY-030-001TS	138,66 €	165,00 €
	Laubsammler löst Laub vom Boden und sammelt es in einem Arbeitsgang	AE-004-035TS	340,34 €	405,00 €
	Akku-Scheinwerfer	AD-350-159TS	121,85 €	145,00 €
	Universalkehrbürste 0,70m zum Schnee- und Schmutzefegen, Bürstendurchmesser: 0,30m	Satz AD-090-073	134,45 €	160,00 €
	Schutzabdeckung für 82V B&S-Elektro-Motor	AD-385-050TS	109,24 €	130,00 €
Winterdienst Kehrmaschine tk17e				
	Schneeräumschild Räumen und Kehren in einem Arbeitsgang, Bodenkontakt über Rollenführung, daher keine Gummileiste erforderlich	AE-004-030TS	264,71 €	315,00 €
	Schneeketten	Paar KC-002-009	147,06 €	175,00 €
	Ackerstollenräder	Paar AD-380-241TS	189,08 €	225,00 €



Warengruppe II

Universalmaschine tu1000		Bestellnr.	Euro/St. exkl. USt.	Euro/St. inkl. USt.
	ohne Akku, mit Schnellwechselsystem für werkzeugloses Wechseln der Arbeitsgeräte Arbeitsgeschwindigkeit: 0 - 5 km/h, Geschwindigkeit 6-stufig verstellbar, inkl. Rückwärtsgang, Lenker stufenlos höhenverstellbar, Multifunktionssteuerung am Lenker, 2 separat angetriebene Radmotoren 15.00 x 6-6 luftbereift, Polar-Trec Räder, LCD-Display, Schutzklasse IP54	AM-100-001TS	2.453,78 €	2.920,00 €
Zubehör für Universalmaschine tu1000				
	Pelenc Lithium-Ionen-Akku Ladezeit: bis 12 Std, Schutzklasse IP54			
	Ultra-Lithium Batterie 1100 43,2 V – 2500 Watt / 1003 Wh, inkl. Ladegerät und Tragegurt	AM-100-187	1.621,01 €	1.929,00 €
	Ultra-Lithium Batterie 1500 43,2 V – 3000 Watt / 1527 Wh, inkl. Ladegerät, ohne Tragegurt	AM-100-188	2.100,00 €	2.499,00 €
	Adapter-Kit zum Umrüsten von UliB 1100 auf UliB 1200/1500	AM-100-091TS	67,23 €	80,00 €
	Allwetterräder	Paar AM-100-039TS	214,29 €	255,00 €
	Schneeketten, Kreuzspur	Paar KC-002-010	218,49 €	260,00 €

Warengruppe II

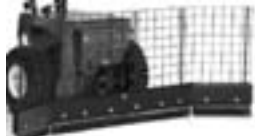
Kehrmaschine tk1100		Bestellnr.	Euro/St. exkl. USt.	Euro/St. inkl. USt.
	inkl. Universal-Doppelbesatzbürste, Arbeitsbreite: 1,00m, Flächenleistung: 5000 m ² /h, Bürstendurchmesser: 0,48m, 5-stufig verstellbare Kehrbürstengeschwindigkeit, mit reversierender Bürste, stufenlose Bürstendruckverstellung, vom Lenker aus schwenkbar, 2 Stützräder	AD-710-001TS	1.827,73 €	2.175,00 €
Zubehör für Kehrmaschine tk1100				
	Kunststoff-Kehrgutbehälter 4 stabile Schwenkrollen, Stahlrohrrahmen, Fassungsvermögen: 80 Liter, Entleerung durch Kippmechanismus	AD-710-030TS	445,38 €	530,00 €
	Kehrplane Staub- und Steinschlagschutzplane beim Freikehren. Ideal um Kehrgut in eine Reihe zu kehren.	AY-031-001TS	210,08 €	250,00 €
	Universal-Doppelbesatzbürste 1,00m zum Schnee- und Schmutzegen, Bürstendurchmesser: 0,48m	AD-130-105	340,34 €	405,00 €

Laubsammler		Bestellnr.	Euro/St. exkl. USt.	Euro/St. inkl. USt.
	schiebt loses Laub zusammen	AE-104-001TS	411,76 €	490,00 €

Räumschild ts1000		Bestellnr.	Euro/St. exkl. USt.	Euro/St. inkl. USt.
	inkl. bodenschonender Kufen, Gummileiste und Positionsfähnchen, Arbeitsbreite: 1,00m vom Lenker aus schwenkbar	AE-103-001TS	432,77 €	515,00 €
Zubehör für Räumschild ts1000				
	Laufräder für empfindliche Flächen, höhenverstellbar	Satz AE-015-002TS	88,24 €	105,00 €

Warengruppe III

Kehrmaschine tk10		Bestellnr.	Euro/St. exkl. USt.	Euro/St. inkl. USt.
	Doppelwalzensystem, Arbeitsbreite: 0,80m, Fassungsvermögen des Behälters: 40 Liter, Gewicht: 14 kg	AD-160-001TS	385,71 €	459,00 €
Kehrmaschine tk14		Bestellnr.	Euro/St. exkl. USt.	Euro/St. inkl. USt.
	Doppelwalzensystem, Arbeitsbreite: 0,90m, Fassungsvermögen des Behälters: 50 Liter, Gewicht: 29 kg	AD-161-001TS	725,21 €	863,00 €
Kehrsaugmaschine tks90-50		Bestellnr.	Euro/St. exkl. USt.	Euro/St. inkl. USt.
	Doppelwalzensystem, Arbeitsbreite: 0,90m, Fassungsvermögen des Behälters: 50 Liter, Gewicht: 46 kg, inkl. 12 V, 35 Ah Akku für Bürstenantrieb und Absaugung, Ladegerät, Laufzeit: 2 h, Ladezeit: 8 h	AD-162-001TS	2.121,01 €	2.524,00 €
Kehrsaugmaschine tks90-60 Vorteilspaket		Bestellnr.	Euro/St. exkl. USt.	Euro/St. inkl. USt.
	Doppelwalzensystem, Arbeitsbreite: 0,90m, Fassungsvermögen des Behälters: 60 Liter, mit stufenlosem Fahrtrieb, Filterfläche: 2,5 m ² , Flächenleistung: 3600 m ² /h, Gewicht: 105 kg, inkl. 80 Ah Gel-Batterie und externes Ladegerät, Laufzeit: 2,5 h, Ladezeit: 8 h	AD-163-002TS	4.115,97 €	4.898,00 €
	Kehrsaugmaschine tks90-60 Standard wie oben, jedoch ohne Batterie und Ladegerät	AD-163-001TS	statt 4.189,08 €	4.985,00 €
			3.580,67 €	4.261,00 €

Warengruppe III

Zubehör für Kehrsaugmaschine tks90-60

	Aufpreis Teppichausführung beinhaltet antistatische Bürsten und weiche, nicht färbende Seitenflaps	AD-163-010	199,16 €	237,00 €
	Nass-Batterie 80 Ah	AD-163-011	165,55 €	197,00 €
	Gel-Batterie klein 50 Ah, wartungsfrei	AD-163-012	313,45 €	373,00 €
	Gel-Batterie groß 80 Ah, wartungsfrei	AD-163-013	363,87 €	433,00 €
	externes Ladegerät für Nass-Batterie 12 V, 10 A	AD-163-014	190,76 €	227,00 €
	externes Ladegerät für Gel-Batterie 12 V, 8 A	AD-163-015	244,54 €	291,00 €
	Onboard-Ladegerät für Gel-Batterie 24 V, 13 A	AD-163-016	262,18 €	312,00 €

Kehrsaugmaschine tks100-70 Vorteilspaket		Bestellnr.	Euro/St. exkl. USt.	Euro/St. inkl. USt.
	Doppelwalzensystem Arbeitsbreite: 1,00m, Fassungsvermögen des Behälters: 70 Liter, Radantrieb, Filterfläche: 3 m ² , Flächenleistung: 6000 m ² /h, Gewicht: 160 kg, inkl. Gel-Batterie und externes Ladegerät, doppelreihige Kehrwalze, Seitenbesen aus Polyamid, Laufzeit: 2,5 h, Ladezeit: 8 h	AD-164-002TS	8.696,64 €	10.349,00 €
		statt	8.863,28 €	10.547,30 €
Kehrsaugmaschine tks100-70 Standard				
	wie oben, jedoch ohne Batterie, Ladegerät, einfache Kehrwalze, Standard-Seitenbesen	AD-164-001TS	7.612,61 €	9.059,00 €

Zubehör für Kehrsaugmaschine tks100-70

	Aufpreis Teppichausführung beinhaltet antistatische Bürsten und weiche, nicht färbende Seitenflaps	AD-164-010	253,78 €	302,00 €
	Nass-Batteriesatz 2x12 V, 105 Ah, wartungsarm	AD-164-011	508,40 €	605,00 €
	Gel-Batteriesatz 24 V, 70 Ah	AD-164-012	763,03 €	908,00 €
	externes Ladegerät für Nass-Batterie	AD-164-013	210,92 €	251,00 €
	externes Ladegerät für Gel-Batterie	AD-164-014	244,54 €	291,00 €
	Onboard-Ladegerät für Gel-Batterie	AD-164-015	317,65 €	378,00 €
	Aufpreis Kehrwalze Polyamid	AD-164-016	151,26 €	180,00 €
	Aufpreis Kehrwalze doppelreihig	AD-164-017	25,46 €	30,30 €
	Aufpreis Kehrwalze PP + Draht	AD-164-018	126,05 €	150,00 €
	Aufpreis Seitenbesen Polyamid	AD-164-019	109,24 €	130,00 €
	Aufpreis Seitenbesen PP + Draht	AD-164-020	27,14 €	32,30 €
	Aufpreis Räder , nicht färbend	AD-164-021	58,57 €	69,70 €
	24 V Staubsauger , separates Gerät, abnehmbar	AD-164-022	1.187,39 €	1.413,00 €
	Rundumleuchte	AD-165-019	177,31 €	211,00 €
	Rückfahrsignal	AD-165-021	25,46 €	30,30 €

Warengruppe III

Kehrsaugmaschine tks110-90 Vorteilspaket		Bestellnr.	Euro/St. exkl. USt.	Euro/St. inkl. USt.
	Doppelwalzensystem, Arbeitsbreite: 1,10m, Fassungsvermögen des Behälters: 90 Liter, Filterfläche: 4 m ² , Flächenleistung: 6600 m ² /h, Gewicht: 391 kg, inkl. 2. Seitenbesen (links), Gel-Batterie und externes Ladegerät,	AD-165-002TS	13.679,83 €	16.279,00 €
	doppelreihige Kehrwalze, Seitenbesen aus Polyamid, geschäumte Luftbereifung, Laufzeit: 2,5 h, Ladezeit: 8 h	statt	13.942,44 €	16.591,50 €
Kehrsaugmaschine tks110-90 Standard				
	wie oben, jedoch ohne Batterie Ladegerät Arbeitsbreite: 0,90m, 1 Seitenbesen (rechts), einfache Kehrwalze, Standard-Seitenbesen, normale Bereifung, Gewicht: 331 kg	AD-165-001TS	11.007,56 €	13.099,00 €
Zubehör für Kehrsaugmaschine tks110-90				
	2. Seitenbesen (links; + 20cm Arbeitsbreite)	AD-165-010	550,42 €	655,00 €
	Aufpreis Teppichausführung beinhaltet antistatische Bürsten und weiche, nicht färbende Seitenflaps	AD-165-011	177,31 €	211,00 €
	Hochentleerung hydraulisch auf ca 1,30 m	AD-165-012	2.889,92 €	3.439,00 €
	Onboard-Ladegerät für Gel-Batterie 24 V, 25 A	AD-165-014	440,34 €	524,00 €
	Aufpreis Kehrwalze Polyamid	AD-165-015	177,31 €	211,00 €
	Aufpreis Kehrwalze doppelreihig	AD-165-016	48,32 €	57,50 €
	Aufpreis Kehrwalze PP + Draht	AD-165-017	134,45 €	160,00 €
	Rundumleuchte	AD-165-019	177,31 €	211,00 €
	Rundumleuchte für Hochentleerung	AD-165-020	177,31 €	211,00 €
	Rückfahrsignal	AD-165-021	25,46 €	30,30 €
	Arbeitsscheinwerfer	AD-165-022	131,09 €	156,00 €
	Blinkeranlage für Hochentleerung	AD-165-023	652,94 €	777,00 €
	Nass-Batteriesatz 1 4x6 V, 180 Ah	AD-166-012	1.184,03 €	1.409,00 €
	Nass-Batteriesatz 2 4x6 V, 180 Ah	AD-166-013	1.982,35 €	2.359,00 €
	Gel-Batteriesatz 4x6 V, 180 Ah	AD-166-014	1.444,54 €	1.719,00 €
	externes Ladegerät für Nass-Batterie	AD-166-015	326,89 €	389,00 €
	externes Ladegerät für Gel-Batterie	AD-166-016	457,98 €	545,00 €
	Aufpreis Seitenbesen Polyamid	AD-166-020	122,69 €	146,00 €
	Aufpreis Seitenbesen PP + Draht	AD-166-021	30,50 €	36,30 €
	Aufpreis Vollgummi-Räder , hinten	AD-166-022	210,92 €	251,00 €
	Aufpreis Vollgummi-Räder , nicht färbend, hinten	AD-166-023	360,50 €	429,00 €
	Aufpreis Luftbereifung , nicht färbend, geschäumt	AD-166-024	449,58 €	535,00 €
	Aufpreis Luftbereifung , geschäumt	AD-166-025	202,52 €	241,00 €
	Lenkradknauf	AD-166-029	27,14 €	32,30 €
	24 V Staubsauger , separates Gerät, abnehmbar	AD-166-030	1.142,02 €	1.359,00 €
	Blinkeranlage	AD-168-022	646,22 €	769,00 €

Warengruppe III

Kehrsaugmaschine tks110-95 Vorteilspaket		Bestellnr.	Euro/St. exkl. USt.	Euro/St. inkl. USt.	
	Doppelwalzensystem, Arbeitsbreite: 1,17m, Fassungsvermögen des Behälters: 95 Liter, Filterfläche: 4 m ² , Flächenleistung: 6660 m ² /h, Gewicht: 339 kg, inkl. 2. Seitenbesen (links), Gel-Batterie und externes Ladegerät, Seitenbesen aus Polyamid, geschäumte Luftbereifung, Laufzeit: 4,5 h, Ladezeit: 8 h	AD-166-002TS	15.999,16 €	19.039,00 €	
	Kehrsaugmaschine tks110-95 Standard		wie oben, jedoch ohne Batterie und Ladegerät, Arbeitsbreite: 1,02m, 1 Seitenbesen (rechts), Standard-Seitenbesen, normale Bereifung	AD-166-001TS	13.377,31 €
Zubehör für Kehrsaugmaschine tks110-95					
	2. Seitenbesen (links; + 20cm Arbeitsbreite)	AD-166-010	640,34 €	762,00 €	
	Aufpreis Teppichausführung beinhaltet antistatische Bürsten und weiche, nicht färbende Seitenflaps	AD-166-011	262,18 €	312,00 €	
	Nass-Batteriesatz 1 4x6 V, 180 Ah	AD-166-012	1.184,03 €	1.409,00 €	
	Nass-Batteriesatz 2 4x6 V, 180 Ah	AD-166-013	1.982,35 €	2.359,00 €	
	Gel-Batteriesatz 4x6 V, 180 Ah	AD-166-014	1.444,54 €	1.719,00 €	
	externes Ladegerät für Nass-Batterie 24 V, 25 A	AD-166-015	326,89 €	389,00 €	
	externes Ladegerät für Gel-Batterie 24 V, 25 A	AD-166-016	457,98 €	545,00 €	
	Onboard-Ladegerät für Gel-Batterie 24 V, 25 A	AD-166-018	441,18 €	525,00 €	
	Aufpreis Kehrwalze PP + Draht VI	AD-166-019	122,69 €	146,00 €	
	Aufpreis Seitenbesen rechts Polyamid	AD-166-020	122,69 €	146,00 €	
	Aufpreis Seitenbesen PP + Draht	AD-166-021	30,50 €	36,30 €	
	Aufpreis Vollgummi-Räder , hinten	AD-166-022	210,92 €	251,00 €	
	Aufpreis Vollgummi-Räder , nicht färbend, hinten	AD-166-023	360,50 €	429,00 €	
	Aufpreis Luftbereifung , nicht färbend, geschäumt	AD-166-024	449,58 €	535,00 €	
	Aufpreis Luftbereifung , geschäumt	AD-166-025	202,52 €	241,00 €	
	Rundumleuchte	AD-166-026	236,97 €	282,00 €	
	Rückfahrtsignal	AD-166-027	39,92 €	47,50 €	
	LED-Leuchte	AD-166-028	219,33 €	261,00 €	
	Lenkradknauf	AD-166-029	27,14 €	32,30 €	
	24 V Staubsauger , separates Gerät, abnehmbar	AD-166-030	1.142,02 €	1.359,00 €	
	Aufpreis Drehknaufsperr	AD-166-031	34,79 €	41,40 €	
	Allzweckgreifer mit Gerätehalter	AD-166-032	105,88 €	126,00 €	
	Hochentleerung	AD-166-033	3.394,12 €	4.039,00 €	

Warengruppe III

Kehrsaugmaschine tks140-150 Elektro Vorteilspaket		Bestellnr.	Euro/St. exkl. USt.	Euro/St. inkl. USt.
	Doppelwalzensystem, Arbeitsbreite: 1,43m, Fassungsvermögen des Behälters: 150 Liter, Filterfläche: 6 m ² , Flächenleistung: 15000 m ² /h, Gewicht: 850 kg, inkl. 2. Seitenbesen (links), Gel-Batterie und externes Ladegerät, Laufzeit: >4 h, Ladezeit: 8 h	AD-168-002TS	27.545,38 €	32.779,00 €
			statt 27.899,57 €	33.200,49 €
	Kehrsaugmaschine tks140-150 Diesel			
	wie oben, jedoch mit wassergekühltem Lombardini-Motor, Arbeitsbreite: 1,12m, 1 Seitenbesen (rechts), Gewicht: 690 kg, Laufzeit: >6 h	AD-167-001TS	24.310,08 €	28.929,00 €
Kehrsaugmaschine tks140-150 Elektro Standard				
wie oben, jedoch ohne Batterie und Ladegerät, 1 Seitenbesen (rechts)	AD-168-001TS	22.150,42 €	26.359,00 €	
Zubehör für Kehrsaugmaschine tks140-150 (Diesel)				
	2. Seitenbesen (links; + 31cm Arbeitsbreite)	AD-167-010	1.083,19 €	1.289,00 €
	Aufpreis Bereifung nicht färbend, hinten	AD-167-011	423,53 €	504,00 €
	Arbeitsscheinwerfer	AD-167-012	330,25 €	393,00 €
	Drehzahlregulierung Seitenbesen	AD-167-013	287,39 €	342,00 €
	Wetterschutzdach I mit Heckscheibe	AD-168-023	1.057,98 €	1.259,00 €
	Wetterschutzdach II mit Frontscheibe, Scheibenwischer, Heckscheibe	AD-167-014	1.973,95 €	2.349,00 €
	Wetterschutzdach III mit Frontscheibe, Scheibenwischer, Heckscheibe, seitlichen Planen	AD-167-015	2.886,55 €	3.435,00 €
	Aufpreis Kehrwalze PA	AD-168-015	177,31 €	211,00 €
	Aufpreis Kehrwalze PP + Draht	AD-168-016	34,79 €	41,40 €
	Aufpreis Seitenbesen PP + Draht	AD-168-017	34,79 €	41,40 €
	Blinkerset	AD-168-022	646,22 €	769,00 €
Zubehör für Kehrsaugmaschine tks140-150 (Elektro)				
	2. Seitenbesen (links; + 31cm Arbeitsbreite)	AD-168-010	1.083,19 €	1.289,00 €
	Lenkunterstützung , hydraulisch	AD-168-011	3.410,92 €	4.059,00 €
	Gel-Batteriesatz 330 Ah	AD-168-012	4.284,87 €	5.099,00 €
	Nass-Batteriesatz 360 Ah	AD-168-013	3.612,61 €	4.299,00 €
	externes Ladegerät	AD-168-014	381,08 €	453,49 €
	Aufpreis Kehrwalze PA	AD-168-015	177,31 €	211,00 €
	Aufpreis Kehrwalze PP + Draht	AD-168-016	34,79 €	41,40 €
	Aufpreis Seitenbesen PP + Draht	AD-168-017	34,79 €	41,40 €
	Aufpreis Bereifung nicht färbend, hinten	AD-168-018	423,53 €	504,00 €
	Arbeitsscheinwerfer	AD-168-019	329,41 €	392,00 €
	Drehzahlregulierung Seitenbesen	AD-168-020	287,39 €	342,00 €
	Zentraler Batterienachfüllsatz für Trogbatterien	AD-168-021	789,08 €	939,00 €
	Blinkerset	AD-168-022	646,22 €	769,00 €
	Wetterschutzdach I mit Heckscheibe	AD-168-023	1.057,98 €	1.259,00 €
	Wetterschutzdach II mit Frontscheibe, Scheibenwischer, Heckscheibe	AD-168-024	1.973,95 €	2.349,00 €
	Wetterschutzdach III mit Frontscheibe, Scheibenwischer, Heckscheibe, seitlichen Planen	AD-168-025	2.889,92 €	3.439,00 €



Anbaugeräte für Rasentraktoren

Wie macht man aus einem Rasentraktor einen vielseitigen Träger für Anbaugeräte?

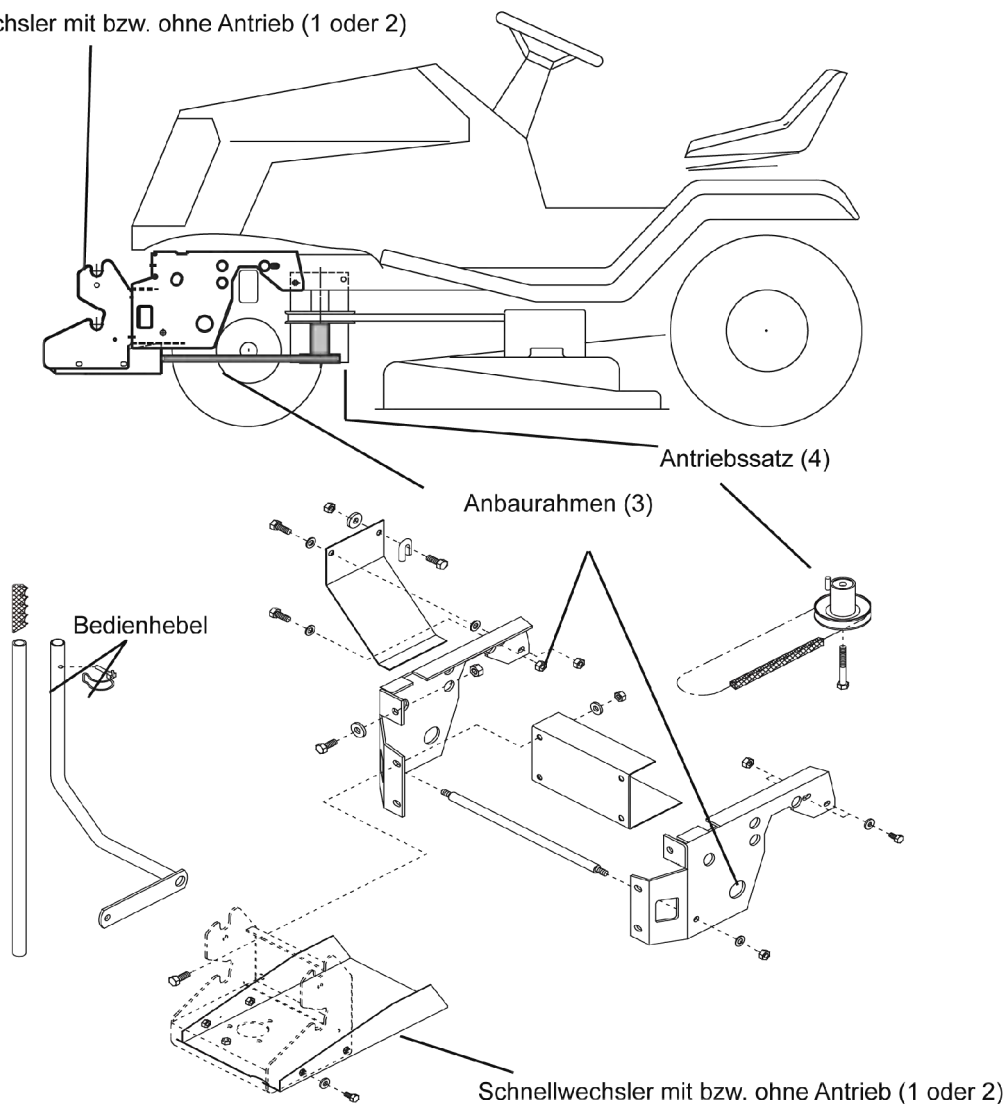

Schnellwechsler mit bzw. ohne Antrieb (1 oder 2)







Schnellwechselsystem

		Bestellnr.	Euro/St. exkl. USt.	Euro/St. inkl. USt.
	1 Rasentraktor-Schnellwechsler mit Antrieb	AN-001-003TS	197,48 €	235,00 €
	2 Rasentraktor-Schnellwechsler ohne Antrieb	AN-002-001TS	79,83 €	95,00 €
	1 Rasentraktor-Schnellwechsler mit Antrieb für Rasentraktoren mit Dieselmotor (Kubota GR1600-II, GR2100-II, GR2120-II, Iseki SXG 216 H) und Etesia Hydro 80 vgl. Seite 46	AN-001-002TS	197,48 €	235,00 €

Schnellwechsler mit Antrieb	Schnellwechsler ohne Antrieb	Anbaurahmen mit Bedienhebel	Antriebssatz
1 	2 	3  siehe ab Seite 37	4  siehe ab Seite 37





Sicherheitsräumschild ts125		Bestellnr.	Euro/St. exkl. USt.	Euro/St. inkl. USt.
	Inkl. bodenschonender Kufen, Gummileiste, Schwenkhebel und Positionsfähnchen, Arbeitsbreite: 1,25m, Klapp-Sicherheitsschild mit paralleler Anhebung (ohne Bedienhebel), vom Fahrersitz aus nach links und rechts schwenkbar Gewicht: 42 kg empfohlen wird: Pos. 1,3,4 benötigt wird: Pos. 2,3	AE-015-001TS	671,43 €	799,00 €
Zubehör für Sicherheitsräumschild ts125				
	Laufräder für empfindliche Flächen, höhenverstellbar	Satz AE-015-002TS	88,24 €	105,00 €
	Profi-Leiste aus Polyurethan für härteste Beanspruchungen	HK-103-008	79,83 €	95,00 €

Anbaukehrmaschine tk520				
	Inkl. Kunststoff-Kehrgutbehälter (76 l) und Universal-Doppelbesatzbürste, Arbeitsbreite: 1,20m, Parallelanhebung, zentrale, stufenlose Stützrad-Höhenverstellung (ohne Bedienhebel) Gewicht: 66 kg benötigt wird: Pos. 1,3,4	AD-200-001TS	1.756,30 €	2.090,00 €
Zubehör für Anbaukehrmaschine tk520				
	Kehrplane Staub- und Steinschlagschutzplane beim Freikehren. Ideal um Kehrgut in eine Reihe zu kehren.	AY-029-001TS	172,27 €	205,00 €
	Laubsammler löst Laub vom Boden und sammelt es in einem Arbeitsgang	AE-090-035TS	369,75 €	440,00 €
	Rinnenbürste 20cm breit, Bürstendurchmesser: 0,35m Ideal zum Reinigen von tiefen Rinnen	AD-090-128	134,45 €	160,00 €

Schnellwechsler mit Antrieb	Schnellwechsler ohne Antrieb	Anbaurahmen mit Bedienhebel	Antriebssatz
1 	2 	3  siehe ab Seite 37	4  siehe ab Seite 37

Zubehör für Anbaukehrmaschine tk520		Bestellnr.	Euro/St. exkl. USt.	Euro/St. inkl. USt.
	Universal-Doppelbesatzbürste 1,20m zum Schnee- und Schmutzfeegen, Bürstendurchmesser: 0,30m	Satz AD-090-125	247,90 €	295,00 €
	Spezial-Schneekehrbürste 1,20m für Schnee und vergleichbares Kehrgut, mit 8 Besatzreihen, blau Bürstendurchmesser: 0,30m	Satz AD-090-121	210,08 €	250,00 €
	Spezial-Schmutzkehrbürste 1,20m zur Beseitigung von festsitzenden, starken Verschmutzungen, mit 12 Besatzreihen, grün Bürstendurchmesser: 0,30m	Satz AD-090-127	239,50 €	285,00 €
	Spezial-Pflegekehrbürste 1,20m zur Beseitigung von Feinschmutz, mit 16 Besatzreihen, schwarz Bürstendurchmesser: 0,30m	Satz AD-090-129	310,92 €	370,00 €

Mehrzweckstreuer tm30				
	40 l Kunststoffbehälter, Edelstahlstreuwerk, Streubreite bis 6 m, stufenlos einstellbare Steurichtung, und -mengendosierung, alle Einstellungen vom Fahrersitz aus, gut einsehbares Streufeld, integriertes Rührwerk zum Streuen von fein- sowie grobkörnigem Streugut, wie z. B. Dünger, Saat, etc. (ohne Bedienhebel) Gewicht: 30kg	AR-001-001	831,93 €	990,00 €
benötigt wird: Pos. 1,3,4				

Schnellwechsler mit Antrieb	Schnellwechsler ohne Antrieb	Anbaurahmen mit Bedienhebel	Antriebssatz
1 	2 	3  siehe ab Seite 37	4  siehe ab Seite 37

Schneeketten	Bestellnr.	Euro/St. exkl. USt.	Euro/St. inkl. USt.
	Schneeketten für Reifengröße 18 x 8.50-8 Paar KC-002-005	189,08 €	225,00 €
	Schneeketten für Reifengröße 18 x 9.50-8 Paar KC-002-006	189,08 €	225,00 €
	Schneeketten für Reifengröße 20 x 10-8 Paar KC-002-008	260,50 €	310,00 €

Polar-Trec Räder	Bestellnr.	Euro/St. exkl. USt.	Euro/St. inkl. USt.
für Honda-Rasentraktoren HF2622, HF2620, HF2417, HF2415, HF2315, HF2220, HF2218, HF2216; HF2213, HF2114	Satz AN-008-030TS	378,15 €	450,00 €

Frontgewicht	Bestellnr.	Euro/St. exkl. USt.	Euro/St. inkl. USt.
 um die Steuerbarkeit des Rasentraktors bei vollem Grasfangkorb zu gewährleisten. Gewicht: 14 kg empfohlen wird: Pos. 1,3,4 benötigt wird: Pos. 2,3	AN-003-030TS	138,66 €	165,00 €

Stoßstange	Bestellnr.	Euro/St. exkl. USt.	Euro/St. inkl. USt.
 Ramm- und Stoßschutz, zusätzlicher Schutzbügel gegen Beschädigungen an Bäumen und Büschen Gewicht: 5 kg empfohlen wird: Pos. 1,3,4 benötigt wird: Pos. 2,3	AN-006-030TS	84,03 €	100,00 €

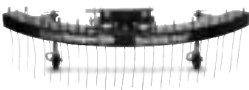
Greenkeeper 110	Bestellnr.	Euro/St. exkl. USt.	Euro/St. inkl. USt.
 für die perfekte Rasenpflege, Arbeitsbreite: 1,10m, 27 Federzinken einzeln austauschbar, (ohne Bedienhebel), Gewicht: 17 kg empfohlen wird: Pos. 1,3,4 benötigt wird: Pos. 2,3	AI-200-001TS	403,36 €	480,00 €

Bedienhebel	Bestellnr.	Euro/St. exkl. USt.	Euro/St. inkl. USt.
 zusätzlicher Bedienhebel zum Anheben der Anbaugeräte (bequemes Wechseln der Anbaugeräte), 1 Bedienhebel gehört zum Lieferumfang des Anbaurahmens			
zusätzlicher Bedienhebel (Standard)	AN-004-030TS	63,03 €	75,00 €
zusätzlicher Bedienhebel (lang)	AN-004-034TS	75,63 €	90,00 €

Anbaurahmen mit Bedienhebel (entspricht Pos. 3) und Antriebssätze (entspricht Pos. 4)

Rasentraktortypen	Anbaurahmen mit Bedienhebel			Antriebssatz		
	Bestellnr.	Euro/St. exkl. USt.	Euro/St. inkl. USt.	Bestellnr.	Euro/St. exkl. USt.	Euro/St. inkl. USt.
AL-KO T15-95 HD-A, T16-95 HD V2, T15-105 HD-A, T16-105 HD V2, T18-95 HD, T20-105 HDE V2, T20-105 HD V2, T23-125 HD V2 ab Mod. 2014	AN-141-001TS	222,69 €	265,00 €	AN-141-004TS	197,48 €	235,00 €
T13-82 HD, T13-92 HD, T13-93 HD-A Black, T14-85 HD, T14-102 HD, T15-92 HD, T15-102, T16-102 HD, T16-102 HD V2, T18-102 HD, T20-102 HDE ab Mod. 2002 (mit elektromagn. Mähwerkskupplung)	AN-069-001TS	331,93 €	395,00 €	AN-070-002TS	130,25 €	155,00 €
T13-82 HD, T13-92 HD, T14-85 HD, T14-102 HD, T15-92 HD, T15-102, T16-102 HD, T18-102 HD, T20-102 HDE ab Mod. 2002 (mit mech. Mähwerkskupplung)	AN-069-001TS	331,93 €	395,00 €	AN-069-002TS	117,65 €	140,00 €
AGS Starjet exclusive AJ 102-23 4x4 Mod. 2011 - 2014	AN-128-001TS	197,48 €	235,00 €	AN-128-002TS	180,67 €	215,00 €
Starjet AJ 102-17,5, AJ 102-22, AJ 102-18, AJ 102-20, Starjet exclusive AJ 102-20, AJ 102-23 ab Mod. 2010	AN-097-001TS	298,32 €	355,00 €	AN-097-003TS	197,48 €	235,00 €
Starjet AJ 102-17,5, AJ 102-22, AJ 102-18, AJ 102-20 Mod. 2007 - 2009	AN-097-001TS	298,32 €	355,00 €	AN-097-002TS	172,27 €	205,00 €
AJ 2000; AG 2000 Mod. 2000 - 2006	AN-060-001TS	239,50 €	285,00 €	AN-058-002TS	130,25 €	155,00 €
Castelgarden XHX 240 4WD E, XHT 240 4WD, ab Mod. 2015 (102/122cm)	AN-156-001TS	231,09 €	275,00 €	AN-156-002TS	205,88 €	245,00 €
PTX 170 HD (102cm)	AN-142-001TS	218,49 €	260,00 €	AN-142-002TS	214,29 €	255,00 €
XDC 140 HD, XDC 140 (84cm)	AN-126-001TS	260,50 €	310,00 €	AN-126-002TS	155,46 €	185,00 €
XG 175 HD, XG 135 HD, XG 170 HD, PG 140 HD, PG 140 ab Mod. 2013 (92cm) PT 170 HD	AN-120-001TS	226,89 €	270,00 €	AN-120-002TS	189,08 €	225,00 €
XT 220 HD, XT 175 HD, XT 190 HD, PTC 220 HD, PTX200 HD ab Mod. 2013 (102cm)	AN-119-001TS	205,88 €	245,00 €	AN-119-002TS	155,46 €	185,00 €
XHX 240 4WD E, XHT 220 4WD, XHX 240, Mod. 2009 - 2014 (102/122cm)	AN-116-001TS	222,69 €	265,00 €	AN-116-002TS	130,25 €	155,00 €
XG Modelle ab Mod. 2007 (92cm) (mit elektromagn. Mähwerkskupplung)	AN-095-001TS	231,09 €	275,00 €	AN-095-002TS	138,66 €	165,00 €
XL / XT / XX ab Mod. 2004 (102/122cm) (mit elektromagn. Mähwerkskupplung)	AN-079-001TS	231,09 €	275,00 €	AN-081-002TS	138,66 €	165,00 €
XL / XT / XX ab Mod. 2004 (102/122cm) (mit mech. Mähwerkskupplung)	AN-079-001TS	231,09 €	275,00 €	AN-080-002TS	138,66 €	165,00 €
XJ ab Mod. 2004, XG Mod. 2006 und Twin Cut Junior Mod. 2002 - 2006 (92cm) (mit mech. Mähwerkskupplung)	AN-068-001TS	252,10 €	300,00 €	AN-068-002TS	163,87 €	195,00 €
TC / TCP Mod. 2002 - 2004 (102/122cm) (mit mech. Mähwerkskupplung)	AN-066-001TS	218,49 €	260,00 €	AN-010-002TS	130,25 €	155,00 €
TC / TCP Mod. 2002 - 2004 (102/122cm) (mit elektromagn. Mähwerkskupplung)	AN-066-001TS	218,49 €	260,00 €	AN-050-002TS	130,25 €	155,00 €
TC / TCP Mod. 2000 - 2002 (102/122cm) (mit mech. Mähwerkskupplung)	AN-050-001TS	184,87 €	220,00 €	AN-010-002TS	130,25 €	155,00 €
TC / TCP Mod. 1999 (102/122cm)	AN-010-001TS	172,27 €	205,00 €	AN-010-002TS	130,25 €	155,00 €
XK-Modelle siehe Seite 52						
Dolmar D-Trac Mod. ab 2007 (TM-92.14, TM-92.14H, TM-98.14HD, TM-102.16, TM-102.18H, TM-102.20H2, TM-122.22H2)	Vertrieb dieser Produkte nur über Makita Engineering Germany GmbH, 22045 Hamburg					

Anbaurahmen mit Bedienhebel (entspricht Pos. 3) und Antriebssätze (entspricht Pos. 4)

Rasentraktortypen	Anbaurahmen mit Bedienhebel			Antriebssatz		
	Bestellnr.	Euro/St. exkl. USt.	Euro/St. inkl. USt.	Bestellnr.	Euro/St. exkl. USt.	Euro/St. inkl. USt.
EFCO EF106/24KH 4x4 ab Mod. 2015 (102cm)	AN-158-001TS	235,29 €	280,00 €	AN-158-002TS	235,29 €	280,00 €
EF110/24KHH ab Mod. 2015 (110cm)	AN-157-001TS	260,50 €	310,00 €	in Vorbereitung		
EF106/16H, EF106/18H, EF106/24KH, EF124/24KH ab Mod. 2015 (102/122cm)	AN-157-001TS	260,50 €	310,00 €	AN-157-002TS	172,27 €	205,00 €
EF105/16KH, EF105/20H, EF125/23H ab Mod. 2014 (105/125cm)	AN-141-001TS	222,69 €	265,00 €	AN-141-004TS	197,48 €	235,00 €
EF95/16H ab Mod. 2014 (95cm)	AN-141-001TS	222,69 €	265,00 €	AN-141-002TS	222,69 €	265,00 €
EFCO AJ-102 4x4, EF106 J 4x4 (102/122cm, mit elektromagn. Mähwerkskupplung) Mod. 2011 - 2014	AN-128-001TS	197,48 €	235,00 €	AN-128-002TS	180,67 €	215,00 €
EF84/14,5 H (84cm)	AN-126-001TS	260,50 €	310,00 €	AN-126-002TS	155,46 €	185,00 €
EF92/13H, EF92/16H ab Mod. 2015, EF92/16KH, EF92/24KH ab Mod. 2016	AN-097-001TS	298,32 €	355,00 €	AN-097-004TS	197,48 €	235,00 €
EF104, EF105, EF106, EF124 ab Mod. 2010 (102/122cm, mit elektromagn. Mähwerkskupplung)	AN-097-001TS	298,32 €	355,00 €	AN-097-003TS	197,48 €	235,00 €
EF104, EF105, EF124 Mod. 2006 - 2009 (102/122cm)	AN-097-001TS	298,32 €	355,00 €	AN-097-002TS	172,27 €	205,00 €
EF91 Plus, EF93C ab Mod. 2013 (92cm, mit elektromagn. Mähwerkskupplung)	AN-095-001TS	231,09 €	275,00 €	AN-095-002TS	138,66 €	165,00 €
EF102 und EF122 ab Mod. 2004 (102/122cm, mit elektromagn. Mähwerkskupplung)	AN-079-001TS	231,09 €	275,00 €	AN-081-002TS	138,66 €	165,00 €
EF102 und EF122 ab Mod. 2004 (102/122cm, mit mech. Mähwerkskupplung)	AN-079-001TS	231,09 €	275,00 €	AN-080-002TS	138,66 €	165,00 €
EF102 und EF122 Mod. 2002 - 2004 (102/122cm, mit mech. Mähwerkskupplung)	AN-066-001TS	218,49 €	260,00 €	AN-010-002TS	130,25 €	155,00 €
EF102 und EF122 Mod. 2002 - 2004 (102/122cm, mit elektromagn. Mähwerkskupplung)	AN-066-001TS	218,49 €	260,00 €	AN-050-002TS	130,25 €	155,00 €
EF92 ab Mod. 2002 (92cm) (mit mech. Mähwerkskupplung)	AN-068-001TS	252,10 €	300,00 €	AN-068-002TS	163,87 €	195,00 €
Herkules HT 102-24XD 4WD ab Mod. 2015 (102cm)	AN-158-001TS	235,29 €	280,00 €	AN-158-002TS	235,29 €	280,00 €
HT 110-22DH 2WD, HT 110-24D 2WD ab Mod. 2015 (110cm)	AN-157-001TS	260,50 €	310,00 €	in Vorbereitung		
HT 102-22H, HT 102-24, HT 102-24D, HT 102-24X, HT 102-24XD, HT 122-24X ab Mod. 2015 (102/122cm)	AN-157-001TS	260,50 €	310,00 €	AN-157-002TS	172,27 €	205,00 €
HT 102-24XD 4WD Mod. 2011 - 2014 (102cm)	AN-128-001TS	197,48 €	235,00 €	AN-128-002TS	180,67 €	215,00 €
XDC 140 HD (84cm)	AN-126-001TS	260,50 €	310,00 €	AN-126-002TS	155,46 €	185,00 €
HT 92-13,5, HT 92-16 ab Mod. 2015	AN-097-001TS	298,32 €	355,00 €	AN-097-004TS	197,48 €	235,00 €
HT 122-22X, HT 102-17,5, HT 102-22, HT 102-22X, HT 102-22XE, HT 102-22XD ab Mod. 2010 (102/122cm)	AN-097-001TS	298,32 €	355,00 €	AN-097-003TS	197,48 €	235,00 €
Combi Junior H + HX ab Mod. 2007 (92cm, mit elektromagn. Mähwerkskupplung)	AN-095-001TS	231,09 €	275,00 €	AN-095-002TS	138,66 €	165,00 €
Combi Premium HX und HXE ab Mod. 2004 (102/122cm, mit elektromagn. Mähwerkskupplung)	AN-079-001TS	231,09 €	275,00 €	AN-081-002TS	138,66 €	165,00 €
Combi Premium HX und HXE ab Mod. 2004 (102/122cm, mit mech. Mähwerkskupplung)	AN-079-001TS	231,09 €	275,00 €	AN-080-002TS	138,66 €	165,00 €
Combi Junior H + HX ab Mod. 2002 - 2006 (92cm, mit mech. Mähwerkskupplung)	AN-068-001TS	252,10 €	300,00 €	AN-068-002TS	163,87 €	195,00 €
Combi Premium H Mod. 2002 - 2004 (102/ 122cm, mit elektromagn. Mähwerkskupplung)	AN-066-001TS	218,49 €	260,00 €	AN-050-002TS	130,25 €	155,00 €
Combi Premium H Mod. 2002 - 2004 (102/122cm, mit mech. Mähwerkskupplung)	AN-066-001TS	218,49 €	260,00 €	AN-010-002TS	130,25 €	155,00 €
Combi deLuxe Mod. 2001 - 2007	AN-059-001TS	239,50 €	285,00 €	AN-058-002TS	130,25 €	155,00 €

Anbaurahmen mit Bedienhebel (entspricht Pos. 3) und Antriebssätze (entspricht Pos. 4)

Rasentraktortypen	Anbaurahmen mit Bedienhebel			Antriebssatz		
	Bestellnr.	Euro/St. exkl. USt.	Euro/St. inkl. USt.	Bestellnr.	Euro/St. exkl. USt.	Euro/St. inkl. USt.
Herkules HTC 13,0; 15,5; 15,5 Hydro Mod. 2000 - 2002 (102/122cm, mit elektromagn. Mähwerkskupplung)	AN-050-001TS	184,87 €	220,00 €	AN-050-002TS	130,25 €	155,00 €
HTC 18 + 20 Mod. 2000 - 2002 (102/122cm, mit mech. Mähwerkskupplung)	AN-050-001TS	184,87 €	220,00 €	AN-010-002TS	130,25 €	155,00 €
HTC 13,0; 15,5; 15,5 Hydro Modelle bis Mod. 1999 (102/122cm, mit mech. Mähwerkskupplung)	AN-010-001TS	172,27 €	205,00 €	AN-010-002TS	130,25 €	155,00 €
Honda HF2315 SB/HM, HF2317 HME ab Mod. 2017 (92cm)	AN-161-001TS	260,50 €	310,00 €	AN-161-002TS	222,69 €	265,00 €
HF2417 HB/HM/HT/HTE, HF2622 HM/HT, HF2625 HME ab Mod. 2013 (102/122cm)	AN-139-001TS	252,10 €	300,00 €	AN-139-002TS	155,46 €	185,00 €
HF2315 SB/HM Mod. 2013 - 2016 (92cm)	AN-139-001TS	252,10 €	300,00 €	AN-139-003TS	205,88 €	245,00 €
HF2315, bis Mod. 2008 (92cm)	AN-080-001TS	252,10 €	300,00 €	AN-082-002TS	138,66 €	165,00 €
HF2315 SB/HM (92cm), HF2415 HM/HT, HF2417 HM/HT (102cm), HF2620 HM/HT (122cm) ab Mod. 2009 - 2012, (mit elektromagn. Mähwerkskupplung)	AN-080-001TS	252,10 €	300,00 €	AN-081-002TS	138,66 €	165,00 €
HF2620 HME, HF2620 HTE ab Mod. 2004 - 2012 (122cm, mit elektromagn. Mähwerkskupplung)	AN-080-001TS	252,10 €	300,00 €	AN-081-002TS	138,66 €	165,00 €
HF2415 SB, HF2417 HM, HF2417 HT Mod. 2004 - 2008 (102cm, mit pneumatischer Mähwerkskupplung)	AN-080-001TS	252,10 €	300,00 €	AN-080-002TS	138,66 €	165,00 €
HF2114 ab Mod. 2002 (92cm)	AN-068-001TS	252,10 €	300,00 €	AN-068-002TS	163,87 €	195,00 €
HF2216 S, HF2218 S Mod. 2002 - 2003 (102/122cm, mit mech. Mähwerkskupplung)	AN-065-001TS	218,49 €	260,00 €	AN-010-002TS	130,25 €	155,00 €
HF2216 H, HF2218 H, HF2220 H Mod. 2002 - 2003 (102/122cm, mit elektromagn. Mähwerkskupplung)	AN-065-001TS	218,49 €	260,00 €	AN-050-002TS	130,25 €	155,00 €
HF2216 S, HF2218 SL/HL Mod. 2000 - 2001 (102/122cm, mit mech. Mähwerkskupplung)	AN-050-001TS	184,87 €	220,00 €	AN-010-002TS	130,25 €	155,00 €
HF2213, HF2213 S, HF2218 S bis Mod. 1999 (102/122cm)	AN-010-001TS	172,27 €	205,00 €	AN-010-002TS	130,25 €	155,00 €
Husqvarna TC 242TX	AN-151-001TS	260,50 €	310,00 €	AN-151-006TS	239,50 €	285,00 €
TC 242T	AN-151-001TS	260,50 €	310,00 €	AN-151-005TS	239,50 €	285,00 €
TS 242TXD, TS343, TS348XD (Modelle mit ClearCut-Mähdeck)	AN-151-001TS	260,50 €	310,00 €	AN-151-004TS	239,50 €	285,00 €
TC 238, TC 238TX, TC 239, TC 239T, TC 242, TC 338, TC 342, TC 342T, TS 142TX, TS 238, TS 242, TS 243T, TS 342 (mit elektromagn. Mähwerkskupplung)	AN-151-001TS	260,50 €	310,00 €	AN-151-003TS	201,68 €	240,00 €
TC 138, TC 138L, TC 139, TC 139T, TC 142, TC 142T, TC238T, TS 138L, TS 142, TS 142L, TS 142T, TS 138 (mit mech. Mähwerkskupplung)	AN-151-001TS	260,50 €	310,00 €	AN-151-002TS	201,68 €	240,00 €
TC 130, TS 146TXD	AN-151-001TS	260,50 €	310,00 €	nicht möglich		
CTH174, CTH194 ab Mod. 2012	AN-091-001TS	252,10 €	300,00 €	AN-091-005TS	189,08 €	225,00 €
CTH164T, 184T, 224T ab Mod. 2012	AN-091-001TS	252,10 €	300,00 €	AN-091-004TS	189,08 €	225,00 €
CTH154 ab Mod. 2012	AN-091-001TS	252,10 €	300,00 €	AN-091-002TS	189,08 €	225,00 €
CT153, CTH163T, CT173 ab Mod. 2011	AN-091-001TS	252,10 €	300,00 €	AN-091-003TS	189,08 €	225,00 €
GTH263T, GTH264T, YTH183T, YTH184T, YTH223T, YTH224T ab Mod. 2011	AN-091-001TS	252,10 €	300,00 €	AN-091-002TS	189,08 €	225,00 €
YTH Mod. 2006 - 2010 und GTH260	AN-091-001TS	252,10 €	300,00 €	AN-091-002TS	189,08 €	225,00 €

Anbaurahmen mit Bedienhebel (entspricht Pos. 3) und Antriebssätze (entspricht Pos. 4)

Rasentraktortypen	Anbaurahmen mit Bedienhebel			Antriebssatz		
	Bestellnr.	Euro/St. exkl. USt.	Euro/St. inkl. USt.	Bestellnr.	Euro/St. exkl. USt.	Euro/St. inkl. USt.
Husqvarna CT und CTH Mod. 2004 - 2010 (außer CT/CTH 126), CTH222T, CTH182T, CTH192 ab Mod. 2011 (mit elektromagn. Mähwerkskupplung)	AN-075-001TS	197,48 €	235,00 €	AN-077-002TS	138,66 €	165,00 €
CT und CTH Mod. 2004 - 2010 (mit mech. Mähwerkskupplung)	AN-075-001TS	197,48 €	235,00 €	AN-075-002TS	138,66 €	165,00 €
Rider-Modelle siehe Seite 52 – 54						
Iseki CM 7421 4WD, CM 7423 4WD (102/122cm, mit elektromagn. Mähwerkskupplung) ab Mod. 2015	AN-156-001TS	231,09 €	275,00 €	AN-156-002TS	205,88 €	245,00 €
CM 7014 H Pro (84cm)	AN-126-001TS	260,50 €	310,00 €	AN-126-002TS	155,46 €	185,00 €
CM 7421 4WD, CM 7423 4WD (102/122cm, mit elektromagn. Mähwerkskupplung) Mod. 2009 - 2014	AN-116-001TS	222,69 €	265,00 €	AN-116-002TS	130,25 €	155,00 €
SXG 216 H (Diesel)	siehe Anbaugeräte für Rasentraktoren mit Dieselmotor Seite 46					
CM 6114, CM 6115 H, CM 6215, CM 6217 H, CM 6220 H	AN-110-001TS	260,50 €	310,00 €	AN-110-003TS	147,06 €	175,00 €
CM 7113 H, CM 7124 H (92cm, mit elektromagn. Mähwerkskupplung)	AN-095-001TS	231,09 €	275,00 €	AN-095-002TS	138,66 €	165,00 €
CM 7220 H, CM 7322 H, CM 7226 H, CM 7322, CM 7328 H, CM 7216 H (102/122cm, mit elektromagn. Mähwerkskupplung)	AN-079-001TS	231,09 €	275,00 €	AN-081-002TS	138,66 €	165,00 €
JU 2135, JU 2135 H (92cm)	AN-068-001TS	252,10 €	300,00 €	AN-068-002TS	163,87 €	195,00 €
CM 2135, CM 2135 H (102cm, mit mech. Mähwerkskupplung)	AN-066-001TS	218,49 €	260,00 €	AN-010-002TS	130,25 €	155,00 €
CM 2155, CM 2170 H, CM 2180 H, CM 2220 H (102/122cm, mit elektromagn. Mähwerkskupplung)	AN-066-001TS	218,49 €	260,00 €	AN-050-002TS	130,25 €	155,00 €
Simplicity ELT2242, ELT17538, ELT 1838 (92/107cm)	AN-140-001TS	214,29 €	255,00 €	AN-140-002TS	155,46 €	185,00 €
Simplicity RD180, RD240 (102cm)	AN-109-001TS	214,29 €	255,00 €	AN-109-002TS	155,46 €	185,00 €
Baron 16 H, 17 H, 18 H, 20 H	AN-072-001TS	222,69 €	265,00 €	AN-072-002TS	147,06 €	175,00 €
Regent 15 H	AN-064-001TS	218,49 €	260,00 €	AN-064-002TS	138,66 €	165,00 €
John Deere X107, X127, X167, X117R, X147R, X167R ab Mod. 2021	in Vorbereitung			in Vorbereitung		
X105, X125 Mod. 2015	AN-147-001SG SAB10024	319,33 €	380,00 €	AN-147-002SG SAB10025	310,92 €	370,00 €
X105 Mod. 2016-2017, X106 ab Mod. 2018	AN-155-001TS SAB10043 / SAB10046	247,90 €	295,00 €	AN-155-002TS SAB10044	247,90 €	295,00 €
X110, X120 Mod. 2009-2010	AN-101-001SG SAB00764	231,09 €	275,00 €	AN-101-003SG SAB00765	180,67 €	215,00 €
X115R Mod. 2015	AN-148-001SG SAB10027	319,33 €	380,00 €	AN-148-002SG SAB10028	256,30 €	305,00 €
X115R Mod. 2016-2017, X116R ab Mod. 2018	AN-154-001TS SAB10039 / SAB10047	247,90 €	295,00 €	AN-154-002TS SAB10040	222,69 €	265,00 €
X125, X145 Mod. 2011-2014	AN-122-001SG SAB00907	214,29 €	255,00 €	AN-122-002SG SAB00908	222,69 €	265,00 €
X125 Mod. 2014 (ab Mod. 2015 siehe X105)	AN-144-001SG SAB10015	285,71 €	340,00 €	AN-144-002SG SAB10017	319,33 €	380,00 €
X125 Mod. 2016-2017, X126 ab Mod. 2018	AN-155-001TS SAB10043 / SAB10046	247,90 €	295,00 €	AN-155-002TS SAB10044	247,90 €	295,00 €
X130R Mod. 2010	AN-121-001SG SAB00905	231,09 €	275,00 €	AN-121-002SG SAB00906	189,08 €	225,00 €

Anbaurahmen mit Bedienhebel (entspricht Pos. 3) und Antriebssätze (entspricht Pos. 4)

Rasentraktortypen	Anbaurahmen mit Bedienhebel			Antriebssatz		
	Bestellnr.	Euro/St. exkl. USt.	Euro/St. inkl. USt.	Bestellnr.	Euro/St. exkl. USt.	Euro/St. inkl. USt.
John Deere X135R Mod. 2013-2014	AN-121-001SG SAB00905	231,09 €	275,00 €	AN-121-003SG SAB10014	235,29 €	280,00 €
X135R Mod. 2014	AN-145-001SG SAB10016	277,31 €	330,00 €	AN-145-002SG SAB10020	256,30 €	305,00 €
X135R Mod. 2015	AN-148-001SG SAB10027	319,33 €	380,00 €	AN-148-003SG SAB10029	256,30 €	305,00 €
X135R Mod. 2016-2017, X146R ab Mod. 2018	AN-154-001TS SAB10039 / SAB10047	247,90 €	295,00 €	AN-154-003TS SAB10041	222,69 €	265,00 €
X140 Mod. 2009-2010	AN-101-001SG SAB00764	231,09 €	275,00 €	AN-101-002SG SAB00767	180,67 €	215,00 €
X155R Mod. 2011-2014	AN-121-001SG SAB00905	231,09 €	275,00 €	AN-121-002SG SAB00906	189,08 €	225,00 €
X155R Mod. 2014	AN-145-001SG SAB10016	277,31 €	330,00 €	AN-145-003SG SAB10018	256,30 €	305,00 €
X155R Mod. 2015	AN-148-001SG SAB10027	319,33 €	380,00 €	AN-148-004SG SAB10030	302,52 €	360,00 €
X155R Mod. 2016-2017, X166R ab Mod. 2018	AN-154-001TS SAB10039 / SAB10047	247,90 €	295,00 €	AN-154-004TS SAB10042	222,69 €	265,00 €
X165 Mod. 2011-2014	AN-129-001SG SAB01107	239,50 €	285,00 €	AN-129-002SG SAB01108	323,53 €	385,00 €
X165 Mod. 2014	AN-144-001SG SAB10015	285,71 €	340,00 €	AN-144-003SG SAB10019	336,13 €	400,00 €
X165 Mod. 2015	AN-147-001SG SAB10024	319,33 €	380,00 €	AN-147-003SG SAB10026	336,13 €	400,00 €
X165 Mod. 2016-2017, X166 ab Mod. 2018	AN-155-001TS SAB10043 / SAB10046	247,90 €	295,00 €	AN-155-003TS SAB10045	264,71 €	315,00 €
X300, X304, X320 Mod. 2009-2010	AN-093-001SG SAB00756	205,88 €	245,00 €	AN-093-002SG SAB00758	138,66 €	165,00 €
X300, X304, X320 Mod. 2011- 2014	AN-132-001SG SAB01161	256,30 €	305,00 €	AN-132-002SG SAB01159	239,50 €	285,00 €
X300, X304, X320, X305R ab Mod. 2015	AN-150-001SG SAB10021 / SAB10031	256,30 €	305,00 €	AN-146-002SG SAB10022	310,92 €	370,00 €
X300R Mod. 2009-2010	AN-093-001SG SAB00756	205,88 €	245,00 €	AN-094-002SG SAB00760	176,47 €	210,00 €
X300R, X305R Mod. 2011-2014 (X305R ab Mod. 2015 siehe X300)	AN-130-001SG SAB01156	226,89 €	270,00 €	AN-130-002SG SAB01160	214,29 €	255,00 €
X310 Mod. 2014, X534 Mod. 2011-2014	AN-131-001SG SAB01157	214,29 €	255,00 €	AN-131-002SG SAB01159	256,30 €	305,00 €
X310 ab Mod. 2015	AN-150-001SG SAB10021 / SAB10031	256,30 €	305,00 €	AN-146-003SG SAB10023	331,93 €	395,00 €
X350, X350R, X354, X370, X380 ab Mod. 2016	AN-152-001TS SAB10035	218,49 €	260,00 €	AN-152-002TS SAB10037	277,31 €	330,00 €
X534 Mod. 2009-2010, (für Mod. 2011-2014 siehe X310 Mod. 2014) X540 Mod. 2009-2011	AN-096-001SG SAB00757	189,08 €	225,00 €	AN-096-002SG SAB00759	239,50 €	285,00 €
X534 ab Mod. 2015	AN-150-001SG SAB10031	256,30 €	305,00 €	AN-150-002SG SAB10033	336,13 €	400,00 €
X540 Mod. 2012-2014	AN-133-001SG SAB10012	197,48 €	235,00 €	AN-133-002SG SAB10013	302,52 €	360,00 €
X584	AN-153-001TS SAB10036	155,46 €	185,00 €	auf Anfrage		
X590 ab Mod. 2016	AN-153-001TS SAB10036	155,46 €	185,00 €	AN-153-002TS SAB10038	378,15 €	450,00 €

Anbaurahmen mit Bedienhebel (entspricht Pos. 3) und Antriebssätze (entspricht Pos. 4)

Rasentraktortypen	Anbaurahmen mit Bedienhebel			Antriebssatz		
	Bestellnr.	Euro/St. exkl. USt.	Euro/St. inkl. USt.	Bestellnr.	Euro/St. exkl. USt.	Euro/St. inkl. USt.
John Deere L105, L107, L120	AN-074-001SG SAB00751	252,10 €	300,00 €	AN-074-002SG SAB00754	138,66 €	165,00 €
LR135 Automatic Mod. 2001-2007	AN-068-001TS SAB00700	252,10 €	300,00 €	AN-068-002TS SAB00703	163,87 €	195,00 €
LR135 Automatic Mod. 2008-2009	AN-095-001TS SAB00762	231,09 €	275,00 €	AN-095-002TS SAB00761	138,66 €	165,00 €
LR135F Automatic ab Mod. 2010	AN-120-001TS SAB00901	226,89 €	270,00 €	AN-120-002TS SAB00902	189,08 €	225,00 €
LR155 5 Speed Mod. 2001-2004, LR175 Automatic Mod. 2001-2007	AN-066-001TS SAB00701	218,49 €	260,00 €	AN-010-002TS SAB00704	130,25 €	155,00 €
LR175 Automatic Mod. 2008-2009	AN-066-001TS SAB00701	218,49 €	260,00 €	AN-050-002TS SAB00766	130,25 €	155,00 €
LR175F Automatic ab Mod. 2009	AN-119-001TS SAB00903	205,88 €	245,00 €	AN-119-002TS SAB00904	155,46 €	185,00 €
LT und LTR-Serie	AN-045-001TS	222,69 €	265,00 €	AN-045-002TS	163,87 €	195,00 €
LX277, LX279, LX289	AN-048-001TS	210,08 €	250,00 €	AN-048-002TS	134,45 €	160,00 €
Jonsered LT 2217 A, LT 2216, LT 2317 CMA, LT 2316 CM	AN-091-001TS	252,10 €	300,00 €	AN-091-002TS	189,08 €	225,00 €
Karsit TurboCut TC 17/102, TC 20/102, TurboCut X TCX 22/102	AN-090-001TS	285,71 €	340,00 €	AN-090-004TS	222,69 €	265,00 €
Kubota GR1600-II, GR2100-II, GR2120-II (Diesel)	siehe Anbaugeräte für Rasentraktoren mit Dieselmotor Seite 46					
Motec Garden Trac 92 / H ab Mod. 2007 (92cm, mit elektromagn. Mähwerkskupplung)	AN-095-001TS	231,09 €	275,00 €	AN-095-002TS	138,66 €	165,00 €
Garden Trac 102 / H ab Mod. 2006 (102/ 122cm, mit mech. Mähwerkskupplung)	AN-079-001TS	231,09 €	275,00 €	AN-080-002TS	138,66 €	165,00 €
MTS 200, MTS 300, MTS 500, MTS 600 und MTS 950 Y Mod. 2000 - 2001 (102/122cm, mit mech. Mähwerkskupplung)	AN-050-001TS	184,87 €	220,00 €	AN-010-002TS	130,25 €	155,00 €
GTS 125 R, GTS 155 R, MT S 200, MT S 300, MT S 500, MT S 600 und MT S 950 Y bis Mod. 1999 (102/122cm, mit mech. Mähwerkskupplung)	AN-010-001TS	172,27 €	205,00 €	AN-010-002TS	130,25 €	155,00 €
MTD Heckauswerfer mit 900er Rahmen (z. B. 13AT913N684)	AN-135-001TS	214,29 €	255,00 €	AN-135-002TS	214,29 €	255,00 €
Heckauswerfer mit 700er Rahmen	AN-110-001TS	260,50 €	310,00 €	AN-110-004TS	189,08 €	225,00 €
SG155A, SG175H, SE135A, SE155H, SN135, SN155H, SN180, JE125H, JE135A, JE150H, JN150A, P155AME, P180AMN (450er und 500er Rahmen)	AN-110-001TS	260,50 €	310,00 €	AN-110-003TS	147,06 €	175,00 €
MTD - Bolens BL-135/92T, BL-155/92A, BL-175/92H, BL-175/105A (450er und 500er Rahmen)	AN-110-001TS	260,50 €	310,00 €	AN-110-002TS	163,87 €	195,00 €
MTD - Cub Cadet XT1-, XT2-, XT3-Modelle	Vertrieb dieser Produkte nur über MTD Products AG, 66129 Saarbrücken					
CC1016AE, 1018HE, 1016KHE, 1018AN, 1019HN, 1018KHN, 1022KHN, 1024KHJ (900er Rahmen)	AN-135-001TS	214,29 €	255,00 €	AN-135-002TS	214,29 €	255,00 €
CC1023RD, CC1025RD-J (450er und 500er Rahmen)	AN-110-001TS	260,50 €	310,00 €	AN-110-003TS	147,06 €	175,00 €
MTD - Gutbrod GLX92RA, GLX92RAL, GLX92RHL, GLX105RA, GLX105RHL, GLX107SAL (450er und 500er Rahmen)	AN-110-001TS	260,50 €	310,00 €	AN-110-003TS	147,06 €	175,00 €
GLX92SHL-SK, GLX92SH mit Hochgrasmähwerk	AN-110-001TS	260,50 €	310,00 €	nicht möglich		

Anbaurahmen mit Bedienhebel (entspricht Pos. 3) und Antriebssätze (entspricht Pos. 4)

Rasentraktortypen	Anbaurahmen mit Bedienhebel			Antriebssatz		
	Bestellnr.	Euro/St. exkl. USt.	Euro/St. inkl. USt.	Bestellnr.	Euro/St. exkl. USt.	Euro/St. inkl. USt.
MTD - Yard Man AG5165, HG5175, AE5135, AE5165, HE5175, AN5175, HN5180, HN5200, AE5150, HE5150, AN5170, HN5180, AE5150K, HN5150K, AN5150K (450er und 500er Rahmen)	AN-110-001TS	260,50 €	310,00 €	AN-110-003TS	147,06 €	175,00 €
HS5220K - Hochgrasmähwerk	AN-110-001TS	260,50 €	310,00 €	nicht möglich		
Murray SENTINEL 40318 x 50, 40370 x 50, 40371 x 50, 40372 x 50, 40368 x 50, 42587 x 50	AN-044-001TS	243,70 €	290,00 €	AN-044-002TS	163,87 €	195,00 €
Oleo Mac AJ-102 4x4 Mod. 2011 - 2014 (102cm, mit elektromagn. Mähwerkskupplung)	AN-128-001TS	197,48 €	235,00 €	AN-128-002TS	180,67 €	215,00 €
OM104J, OM105J OM106J, OM124J ab Mod. 2010 (102/122cm, mit elektromagn. Mähwerkskupplung)	AN-097-001TS	298,32 €	355,00 €	AN-097-003TS	197,48 €	235,00 €
OM104J, OM105J, OM124J ab Mod. 2006-2009 (102/122cm)	AN-097-001TS	298,32 €	355,00 €	AN-097-002TS	172,27 €	205,00 €
OM 92C ab Mod. 2007 (92cm, mit elektromagn. Mähwerkskupplung)	AN-095-001TS	231,09 €	275,00 €	AN-095-002TS	138,66 €	165,00 €
OM102C und OM122C ab Mod. 2004 (102/122cm, mit elektromagn. Mähwerkskupplung)	AN-079-001TS	231,09 €	275,00 €	AN-081-002TS	138,66 €	165,00 €
OM102C und OM122C ab Mod. 2004 (102/122cm, mit mech. Mähwerkskupplung)	AN-079-001TS	231,09 €	275,00 €	AN-080-002TS	138,66 €	165,00 €
OM 92C ab Mod. 2002 - 2006 (92cm, mit mech. Mähwerkskupplung)	AN-068-001TS	252,10 €	300,00 €	AN-068-002TS	163,87 €	195,00 €
OM102C und OM122C Mod. 2002 - 2004 (102/122cm, mit elektromagn. Mähwerkskupplung)	AN-066-001TS	218,49 €	260,00 €	AN-050-002TS	130,25 €	155,00 €
OM102C und OM122C Mod. 2002 - 2004 (102/122cm, mit mech. Mähwerkskupplung)	AN-066-001TS	218,49 €	260,00 €	AN-010-002TS	130,25 €	155,00 €
Raiffeisen RMH 514-92A, RMH 514-105A, RMH 518-105H	AN-110-001TS	260,50 €	310,00 €	AN-110-003TS	147,06 €	175,00 €
Sabo 107 H Mod. 2012-2014	AN-121-001SG SAB00905	231,09 €	275,00 €	AN-121-002SG SAB00906	189,08 €	225,00 €
107 H Mod. 2014	AN-145-001SG SAB10016	277,31 €	330,00 €	AN-145-003SG SAB10018	256,30 €	305,00 €
107 H Mod. 2015	AN-148-001SG SAB10027	319,33 €	380,00 €	AN-148-004SG SAB10030	302,52 €	360,00 €
107 H ab Mod. 2016	AN-154-001TS SAB10039 / SAB10047	247,90 €	295,00 €	AN-154-004TS SAB10042	222,69 €	265,00 €
107 S Mod. 2012-2014	AN-122-001SG SAB00907	214,29 €	255,00 €	AN-122-002SG SAB00908	222,69 €	265,00 €
107 S Mod. 2014	AN-144-001SG SAB10015	285,71 €	340,00 €	AN-144-002SG SAB10017	319,33 €	380,00 €
107 S Mod. 2015	AN-147-001SG SAB10024	319,33 €	380,00 €	AN-147-002SG SAB10025	310,92 €	370,00 €
107 S ab Mod. 2016	AN-155-001TS SAB10043 / SAB10046	247,90 €	295,00 €	AN-155-002TS SAB10044	247,90 €	295,00 €
102-17 HF ab Mod. 2010	AN-119-001TS SAB00903	205,88 €	245,00 €	AN-119-002TS SAB00904	155,46 €	185,00 €
102-17 HB Mod. 2008-2009	AN-066-001TS SAB00701	218,49 €	260,00 €	AN-050-002TS SAB00766	130,25 €	155,00 €
102-17 H Mod. 2006-2007 102-15 H Mod. 2001-2005 102-13 G Mod. 2001-2004	AN-066-001TS SAB00701	218,49 €	260,00 €	AN-010-002TS SAB00704	130,25 €	155,00 €

Anbaurahmen mit Bedienhebel (entspricht Pos. 3) und Antriebssätze (entspricht Pos. 4)

Rasentraktortypen	Anbaurahmen mit Bedienhebel			Antriebssatz		
	Bestellnr.	Euro/St. exkl. USt.	Euro/St. inkl. USt.	Bestellnr.	Euro/St. exkl. USt.	Euro/St. inkl. USt.
Sabo 92 H ab Mod. 2016	AN-154-001TS <small>SAB10039 / SAB10047</small>	247,90 €	295,00 €	AN-154-003TS <small>SAB10041</small>	222,69 €	265,00 €
92 H Mod. 2015	AN-148-001SG <small>SAB10027</small>	319,33 €	380,00 €	AN-148-003SG <small>SAB10029</small>	256,30 €	305,00 €
92 H Mod. 2014	AN-145-001SG <small>SAB10016</small>	277,31 €	330,00 €	AN-145-002SG <small>SAB10020</small>	256,30 €	305,00 €
92-13 HF ab Mod. 2010	AN-120-001TS <small>SAB00901</small>	226,89 €	270,00 €	AN-120-002TS <small>SAB00902</small>	189,08 €	225,00 €
92-13 HB Mod. 2008-2009	AN-095-001TS <small>SAB00762</small>	231,09 €	275,00 €	AN-095-002TS <small>SAB00761</small>	138,66 €	165,00 €
92-13 H Mod. 2001-2007	AN-068-001TS <small>SAB00700</small>	252,10 €	300,00 €	AN-068-002TS <small>SAB00703</small>	163,87 €	195,00 €
Simplicity SLT 210 SE, SRD 210	AN-163-001TS	260,50 €	310,00 €	AN-163-003TS	260,50 €	310,00 €
SLT 260, SRD 310, SRD 360	AN-163-001TS	260,50 €	310,00 €	AN-163-002TS	260,50 €	310,00 €
Regent RD, SRD 100, SRD 200, SRD 300 SLT 100, SLT 200, SLT 250 ab Mod. 2012	AN-140-001TS	214,29 €	255,00 €	AN-140-002TS	155,46 €	185,00 €
Regent RD Mod. 2007 - 2011 (102cm)	AN-109-001TS	214,29 €	255,00 €	AN-109-002TS	155,46 €	185,00 €
Baron 16H, 17H, 18H, 20H	AN-072-001TS	222,69 €	265,00 €	AN-072-002TS	147,06 €	175,00 €
Regent 15H	AN-064-001TS	218,49 €	260,00 €	AN-064-002TS	138,66 €	165,00 €
Snapper RPX 210, SPX 210	AN-163-001TS	260,50 €	310,00 €	AN-163-003TS	260,50 €	310,00 €
RPX 310, RPX 360, SPX 310	AN-163-001TS	260,50 €	310,00 €	AN-163-002TS	260,50 €	310,00 €
ERXT 2242 RDF, ERXT 2642, RPX 100, RPX 200, RXT 300 ab Mod. 2013 (107cm)	AN-140-001TS	214,29 €	255,00 €	AN-140-002TS	155,46 €	185,00 €
LT200 ELT18RD40, LT200 ELT19540RD Mod. 2007 - 2011 (102cm)	AN-109-001TS	214,29 €	255,00 €	AN-109-002TS	155,46 €	185,00 €
Solo by AL-KO T13-93 HD, T13-93 HDS-A, T15-93 HD-A, T15-103 HD-A, T16-93 HD V2, T16-95 HD V2, T16-103 HD V2, T16-105 HD V2, T18-95 HD, T20-105 HD, T20-105 HDE V2, T22-111 HDS-A V2, T23-125 HD, T23-125 HD V2 ab Mod. 2014	AN-141-001TS	222,69 €	265,00 €	AN-141-004TS	197,48 €	235,00 €
Solo 560, 561, 564 (92cm) ab Mod. 2007	AN-095-001TS	231,09 €	275,00 €	AN-095-002TS	138,66 €	165,00 €
570, 571, 572, 575, 576, 579 ab Mod. 2004 (102/122cm, mit elektromagn. Mähwerkskupplung)	AN-079-001TS	231,09 €	275,00 €	AN-081-002TS	138,66 €	165,00 €
570, 571, 572, 575, 576, 579 ab Mod. 2004 (102/122cm, mit mech. Mähwerkskupplung)	AN-079-001TS	231,09 €	275,00 €	AN-080-002TS	138,66 €	165,00 €
Stiga Estate Pro 9102 XWS, 9122 XWS (102/122cm) ab Mod. 2015	AN-156-001TS	231,09 €	275,00 €	AN-156-002TS	205,88 €	245,00 €
Estate 5102 H (102cm)	AN-142-001TS	218,49 €	260,00 €	AN-142-002TS	214,29 €	255,00 €
Tornado 6108 HW, Tornado 7108 HWS, Tornado 6118 HW (108/118cm)	AN-139-001TS	252,10 €	300,00 €	AN-139-004TS	205,88 €	245,00 €
Estate 6102 HW, 7102 HWS, Estate 7122 HWS (102,122cm)	AN-139-001TS	252,10 €	300,00 €	AN-139-002TS	155,46 €	185,00 €
Estate Master HST, Estate 2084, Estate 2084 H, Estate 3084 H, Estate 3384 H (84cm), Estate 3098 H (98cm)	AN-126-001TS	260,50 €	310,00 €	AN-126-002TS	155,46 €	185,00 €
Estate Tornado (84/98cm), Tornado 2098, Tornado 2098 H, Tornado 3098 H	AN-126-001TS	260,50 €	310,00 €	nicht möglich		
Estate 5092 HW, Estate 6092 HW (92cm)	AN-120-001TS	226,89 €	270,00 €	AN-120-003TS	222,69 €	265,00 €
Estate 4092 H, Estate 5092 H (92cm)	AN-120-001TS	226,89 €	270,00 €	AN-120-002TS	189,08 €	225,00 €
Estate 6102 H (102cm)	AN-119-001TS	205,88 €	245,00 €	AN-119-002TS	155,46 €	185,00 €
Estate Overland 20H 4WD, 25HE 4WD, Estate Pro 9102 XWS, 9122 XWS (102/122cm) Mod. 2009 - 2014	AN-116-001TS	222,69 €	265,00 €	AN-116-002TS	130,25 €	155,00 €

Anbaurahmen mit Bedienhebel (entspricht Pos. 3) und Antriebssätze (entspricht Pos. 4)

Rasentraktortypen	Anbaurahmen mit Bedienhebel			Antriebssatz		
	Bestellnr.	Euro/St. exkl. USt.	Euro/St. inkl. USt.	Bestellnr.	Euro/St. exkl. USt.	Euro/St. inkl. USt.
Stiga Estate President + Senator HST ab Mod. 2007 (92cm, mit elektromagn. Mähwerkskupplung)	AN-095-001TS	231,09 €	275,00 €	AN-095-002TS	138,66 €	165,00 €
Estate Pro 20, 25 und Royal ab Mod. 2004 (mit elektromagn. Mähwerkskupplung)	AN-079-001TS	231,09 €	275,00 €	AN-081-002TS	138,66 €	165,00 €
Estate Pro 20, 25 und Royal ab Mod. 2004 (mit mech. Mähwerkskupplung)	AN-079-001TS	231,09 €	275,00 €	AN-080-002TS	138,66 €	165,00 €
Estate President 92 cm Mod. 2002 - 2006 (mit mech. Mähwerkskupplung)	AN-068-001TS	252,10 €	300,00 €	AN-068-002TS	163,87 €	195,00 €
Estate Pro 22 Mod. 2002 - 2004 (mit elektromagn. Mähwerkskupplung)	AN-066-001TS	218,49 €	260,00 €	AN-050-002TS	130,25 €	155,00 €
Estate Royal Mod. 2002 - 2004 (mit mech. Mähwerkskupplung)	AN-066-001TS	218,49 €	260,00 €	AN-010-002TS	130,25 €	155,00 €
Park-Modelle siehe Seite 52						
Stihl RT 5097 ab Mod. 2021	in Vorbereitung			in Vorbereitung		
RT 4097 S, RT 4112 SZ, RT 5097, RT 5097 C, RT 5097 Z ab Mod. 2019	AN-141-001TS	222,69 €	265,00 €	AN-141-002TS	222,69 €	265,00 €
RT 5112 Z, RT 6112 ZL, RT 6127 ZL ab Mod. 2019	AN-141-001TS	222,69 €	265,00 €	AN-141-003TS	260,50 €	310,00 €
Taifun TC 17/102, TC 20/102, TCX 22/102	AN-090-001TS	285,71 €	340,00 €	AN-090-004TS	222,69 €	265,00 €
Toro DH 210, DH 220 ab 2013	AN-090-001TS	285,71 €	340,00 €	AN-090-004TS	222,69 €	265,00 €
DH 210, DH 220 Mod. 2012	AN-090-001TS	285,71 €	340,00 €	AN-090-003TS	189,08 €	225,00 €
DH150, DH170, DH190, DH200, DH220 bis Mod. 2011	AN-090-001TS	285,71 €	340,00 €	AN-090-002TS	138,66 €	165,00 €
Viking MT4097SX, MT4097S, MT4112S, MT4112SZ, MT5097, MT5097C, MT5097Z ab Mod. 2014	AN-141-001TS	222,69 €	265,00 €	AN-141-002TS	222,69 €	265,00 €
MT5112, MT6112C, MT6112ZL, MT6127ZL ab Mod. 2014	AN-141-001TS	222,69 €	265,00 €	AN-141-003TS	260,50 €	310,00 €
MT5097, MT5097C, MT5097G, MT5097K, MT5097Z (mit mech. Mähwerkskupplung)	AN-111-001TS	268,91 €	320,00 €	AN-111-002TS	163,87 €	195,00 €
MT6112, MT6112C, MT6112K bis Mod. 2013 (mit mech. Mähwerkskupplung)	AN-111-001TS	268,91 €	320,00 €	AN-112-002TS	130,25 €	155,00 €
MT6112ZL, MT6127ZL, MT6127KL bis Mod. 2013 (mit elektromagn. Mähwerkskupplung)	AN-111-001TS	268,91 €	320,00 €	AN-113-002TS	130,25 €	155,00 €
MT545/585 ab Mod. 2002	AN-068-001TS	252,10 €	300,00 €	AN-068-002TS	163,87 €	195,00 €
MT795 ab Mod. 2002 (mit elektromagn. Mähwerkskupplung)	AN-066-001TS	218,49 €	260,00 €	AN-050-002TS	130,25 €	155,00 €
MT745/785s ab Mod. 2002 (mit mech. Mähwerkskupplung)	AN-066-001TS	218,49 €	260,00 €	AN-010-002TS	130,25 €	155,00 €
MT780, MT740, MT790 Mod. 2000 - 2002 (mit mech. Mähwerkskupplung)	AN-050-001TS	184,87 €	220,00 €	AN-010-002TS	130,25 €	155,00 €
MT740, MT780 bis Mod. 1999	AN-010-001TS	172,27 €	205,00 €	AN-010-002TS	130,25 €	155,00 €
Wolf Alpha 95.165H, 95.180H, 106.185H, 106.220H	Vertrieb dieser Produkte nur über MTD Products AG, 66129 Saarbrücken					
EXPERT 96.160H, 107.180H, 107.175A	AN-135-001TS	214,29 €	255,00 €	nicht möglich		
EXPERT 92.155A, 92.160H, 105.175A, 105.180H, 105.220H, 122.240H	AN-135-001TS	214,29 €	255,00 €	AN-135-002TS	214,29 €	255,00 €
EXPERT 105.180H	AN-110-001TS	260,50 €	310,00 €	AN-110-004TS	189,08 €	225,00 €
SELECT 92.130T, 105.155T	AN-110-001TS	260,50 €	310,00 €	AN-110-002TS	163,87 €	195,00 €
AMBITION 92.130H, 105.175H	AN-110-001TS	260,50 €	310,00 €	AN-110-003TS	147,06 €	175,00 €



Anbaurahmen mit Bedienhebel (entspricht Pos. 3) und Antriebssätze (entspricht Pos. 4)

Rasentraktortypen	Anbaurahmen mit Bedienhebel			Antriebssatz		
	Bestellnr.	Euro/St. exkl. USt.	Euro/St. inkl. USt.	Bestellnr.	Euro/St. exkl. USt.	Euro/St. inkl. USt.

Anbaugeräte für Rasentraktoren mit Dieselmotor / Etesia Hydro 80

Etesia Hydro 80	AN-143-001TS	231,09 €	275,00 €	AN-143-002TS	478,99 €	570,00 €
Kubota GR1600-II bis Mod. 2014	AN-114-001TS	163,87 €	195,00 €	AN-114-002TS	605,04 €	720,00 €
GR1600-II, GR1600-III ab Mod. 2015	AN-114-001TS	163,87 €	195,00 €	AN-114-003TS	605,04 €	720,00 €
GR2100-II bis Mod. 2014	AN-115-001TS	163,87 €	195,00 €	AN-115-002TS	605,04 €	720,00 €
GR2120-II ab Mod. 2015	AN-115-001TS	163,87 €	195,00 €	AN-115-004TS	613,45 €	730,00 €
GR2120-II bis Mod. 2014	AN-115-001TS	163,87 €	195,00 €	AN-115-003TS	605,04 €	720,00 €
Iseki SXG 216 H	AN-137-001TS	142,86 €	170,00 €	AN-137-002TS	605,04 €	720,00 €
	Rasentraktor-Schnellwechsler mit Antrieb für Rasentraktoren mit Dieselmotor			AN-001-002TS	197,48 €	235,00 €
	Rasentraktor-Schnellwechsler ohne Antrieb			AN-002-001TS	79,83 €	95,00 €
	Anbaukehrmaschine tk520 inkl. Kunststoff-Kehrgutbehälter und Universal-Doppelbesatzbürste, Arbeitsbreite: 1,20m benötigt wird: Pos. 1,3,4			AD-200-001TS	1.756,30 €	2.090,00 €
	Sicherheitsräumschild ts125 inkl. bodenschonender Kufen, Gummileiste, Schwenkhebel Arbeitsbreite: 1,25m empfohlen wird: Pos. 1,3,4 benötigt wird: Pos. 2,3			AE-015-001TS	671,43 €	799,00 €
	Kastenstreuer tm420 Streubreite: 0,80m, Behältervol.: 60 l, Antrieb über Felgen-Steckadapter					
	passend für Kubota GR1600-II			AR-122-002	1.495,80 €	1.780,00 €
passend für Kubota GR2100-II / GR2120-II			AR-125-002	1.495,80 €	1.780,00 €	

Anbauräumschild für Bolzenkupplung		Bestellnr.	Euro/St. exkl. USt.	Euro/St. inkl. USt.
	Anbauräumschild rs120 Federklappschild inkl. bodenschonender Gleitkufen und Gummileiste Arbeitsbreite: 1,25m, 5 Stufen Seitenverstellung vom Bedienplatz aus, (benötigt wird: Anbaurahmen mit Kupplung s.u., oder Anbaurahmen aus Seite 35 bis 42 mit AN-699-001TS Bolzenkupplung) Gewicht: 38 kg	AE-091-001TS	546,22 €	650,00 €
	Bolzenkupplung für rs120	AN-699-001TS	63,03 €	75,00 €



Anbauräumschild für MTD FastAttach™ System				
	Anbauräumschild rs120 wie oben, passend für MTD, Gutbrod, Yardman und Bolens Modelle mit FastAttach™ System (450/500er Rahmen bis Mod. 2011 und 700er Rahmen ab Mod. 2010) . Inkl. Anbaurahmen mit Kupplung Gewicht: 42 kg	AE-092-001TS	680,67 €	810,00 €
	Anbauräumschild rs120 wie oben, passend für MTD, Gutbrod, Yardman und Bolens Modelle mit FastAttach™ System (900er Rahmen) . Inkl. Anbaurahmen mit Kupplung Gewicht: 42 kg	AE-093-001TS	642,86 €	765,00 €

Anbauräumschild ts100		Bestellnr.	Euro/St. exkl. USt.	Euro/St. inkl. USt.
	inkl. Anbaurahmen und Halter inkl. Kufen und bodenschonender Gummileiste, Gewicht: 42 kg passend für folgende Traktormodelle:			
	Castelgarden F72, F72 hydro, XF 135 HD, XF 140 HD	AN-165-001	432,77 €	515,00 €
	Herkules XF 140 HD	AN-165-001	432,77 €	515,00 €
	Honda HF1211 HE	AN-165-001	432,77 €	515,00 €
	Iseki CM 7013 H	AN-165-001	432,77 €	515,00 €
	Stiga Combi 3072 H, Garden Combi HST	AN-165-001	432,77 €	515,00 €
	Stihl RT 4082	AN-164-001	432,77 €	515,00 €
	Viking MR 4082	AN-164-001	432,77 €	515,00 €



Anbauschneefräse ts1020 (Antrieb erfolgt nicht über Schnellwechselsystem)		Bestellnr.	Euro/St. exkl. USt.	Euro/St. inkl. USt.
	für Rasentraktoren ab 18 PS, Arbeitsbreite: 1,02m, 2-stufiges Fräsgetriebe, Auswurfweite bis zu 12 m, Auswurfurm 240° schwenkbar, Frässhneekendurchmesser: 40cm, Gewicht: 100 kg inkl. Montageteile passend für:			
	Castelgarden XHX 240 4WD E, XHT 240 4WD (4WD-Modelle ab 2015)	AL-156-002	3.352,94 €	3.990,00 €
	Castelgarden XHX 240 4WD E, XHT 220 4WD (4WD-Modelle bis 2014)	AL-116-002	3.352,94 €	3.990,00 €
	Castelgarden XX 220 HD, XT 220 HD ab Modell 2013 (2WD)	AL-139-002	3.352,94 €	3.990,00 €
	Dolmar TM-102.16H2, TM-102.20H2, TM-122.22H2 ab Modell 2013	AL-139-002	3.352,94 €	3.990,00 €
	Honda HF2622	AL-139-002	3.352,94 €	3.990,00 €
	Iseki CM 7421 4WD, CM 7423 4WD (4WD-Modelle ab 2015)	AL-156-002	3.352,94 €	3.990,00 €
	Iseki CM 7421 4WD, CM 7423 4WD (4WD-Modelle bis 2014)	AL-116-002	3.352,94 €	3.990,00 €
	Solo 571H, 575H ab Modell 2013	AL-139-002	3.352,94 €	3.990,00 €
	Stiga Estate Pro 9102 XWS, 9122 XWS (4WD-Modelle ab 2015)	AL-156-002	3.352,94 €	3.990,00 €
	Stiga Overland 4WD und Grand 4WD (4WD-Modelle bis 2014)	AL-116-002	3.352,94 €	3.990,00 €
Stiga Senator H HST, Royal H HST	AL-139-002	3.352,94 €	3.990,00 €	

Anhängervorrichtung für Rasentraktoren		Bestellnr.	Euro/St. exkl. USt.	Euro/St. inkl. USt.
Die Vorrichtung muss zum Mähen nicht entfernt werden. Lieferbar für:				
Castelgarden Twin Cut Junior, TC/TCP 12,5 + 15,5 + 18/102, 20/122 und XJ-, XT-, XX-Modelle 2004	AN-010-010TS	71,43 €	85,00 €	
Honda HF2113, HF2114, HF2213, HF2216, HF2218, HF2220, HF2315, HF2317, HF2415, HF2417, HF2620, HF2622, HF2625	AN-010-010TS	71,43 €	85,00 €	
Motec GTS 125 R + 155 R, MT-S200,300,500,600 + 950 Y	AN-010-010TS	71,43 €	85,00 €	

Großflächenvertikutierer tv920		Bestellnr.	Euro/St. exkl. USt.	Euro/St. inkl. USt.
	zum Anhängen, Arbeitsbreite: 0,90m, Flächenleistung bis 4000 m ² /h, kugelgelagerte Stahlfelgen mit 4.00 - 4 luft- bereiftem Rasenpflegeprofil, stufenlose Arbeitstiefeneinstellung, Klingen aus gehärtetem Carbonstahl, Sicherheitsrutschkupplung, Klingenbruchsicherung, Bedienung vom Fahrersitz aus, (ggf. wird eine Anhängervorrichtung benötigt)			
	mit der Motorenausstattung:			
	Briggs & Stratton Vanguard OHV mit Ölwächter Gewicht: 106 kg	AI-520-001TS	2.995,80 €	3.565,00 €
Honda GX270 Gewicht: 106 kg	AI-521-201TS	2.995,80 €	3.565,00 €	

Anhänger ta250/ta260				
	Anhänger ta250 für Rasentraktoren, Belastung: bis 200 kg, aus verzinktem Stahlblech, niedriger Schwerpunkt, herausnehmbare hintere Ladeklappe, zerlegt in Karton, Ladefläche: 1065 x 765 x 305 mm, Gewicht: 35 kg (ggf. wird eine Anhängervorrichtung benötigt)	AO-001-001TS	373,95 €	445,00 €
		Anhänger ta260, kippbar für Rasentraktoren, Belastung: bis 200 kg, aus verzinktem Stahlblech, niedriger Schwerpunkt, herausnehmbare hintere Ladeklappe, kippbar mit Kippverriegelung mittels eines herausziehbaren Bedienbügels, zerlegt in Karton, teilmontiert Ladefläche: 1065 x 765 x 305 mm, Gewicht: 37 kg (ggf. wird eine Anhängervorrichtung benötigt)	AO-001-002TS	500,00 €



Grasfangeinrichtung ta720				
	ist mit den Anhängern ta250 und ta260 das willkommene Zubehör für große Flächen, mit Schlauch und Anschlussstutzen Gesamt- volumen 720 Liter (ca. 3-4 faches Ladevolumen von herkömmlichen Grasfangkörben), inkl. Adapter, benötigt werden Anhänger ta250 oder ta260, passend für folgende Modelle:			
	Honda HF2315, HF2417, HF2622 ab Mod. 2013; HF2317, HF2625 ab Mod. 2017	AO-003-001TS	428,57 €	510,00 €
	Castelgarden XT 220 HD, XT 175 HD, XT 190 HD, PTC 220 HD, ab Mod. 2013 (102cm), XHX 240 4WD E, XHT 220 4WD, XHX 240, XX 220 HD ab Mod. 2009 (102/122cm)	AO-003-001TS	428,57 €	510,00 €

Kastenstreuer tm320/tm420		Bestellnr.	Euro/St. exkl. USt.	Euro/St. inkl. USt.
	Kastenstreuer tm320 für Handbetrieb inkl. Schubgestänge, Streubreite: 0,80m, Behältervolumen: 60 Liter, Flächenleistung: max. 4000 m ² /h, stufenlose Streumengenregulierung, Luftbereifung auf Stahlfelge, Rühr- und Förderwalze vom Bedienplatz aus zu- und abschaltbar, geeignet sowohl als Schiebe- oder Anhängestreuer zum Ausbringen von groben Streumaterialien wie z. B. Streusalz oder Granulat. Gewicht: 49 kg	AR-102-001	1.168,07 €	1.390,00 €
	Kastenstreuer tm320 für Rasentraktoren, inkl. Zugstange, Streubreite: 0,80m, Behältervolumen: 60 Liter, Flächenleistung: max. 4000m ² /h, stufenlose Streumengenregulierung, Luftbereifung auf Stahlfelge, Rühr- und Förderwalze vom Bedienplatz aus zu- und abschaltbar, geeignet sowohl als Schiebe- oder Anhänge- streuer zum Ausbringen von groben Streumaterialien wie z. B. Streusalz oder Granulat. Gewicht: 51 kg	AR-101-001	1.130,25 €	1.345,00 €
	Schubgestänge für tm320 für Handbetrieb	AR-102-001TS	155,46 €	185,00 €
	Zugstange für tm320 für Rasentraktorbetrieb	AR-101-001TS	130,25 €	155,00 €
	Streukastenabdeckung für tm320 und tm420	AR-100-002TS	92,44 €	110,00 €
	Aufsattel-Kastenstreuer tm420 inkl. Antriebseinheit, Streubreite: 0,80m, Behältervolumen: 60 Liter, Flächenleistung: max. 4000 m ² /h, Keilriemenantrieb über Felgen-Steckadapter inkl. Streuwalze für grobkörniges Streugut, stufenlose Streumengenregulierung, Rühr- und Förderwalze vom Bedienplatz aus zu- und abschaltbar, Gewicht: 59 kg passend für folgende Rasentraktor-Modelle:			
	Honda HF2417, HF2620 ab Mod. 2009, HF2622 ab Mod. 2013, HF2625 ab Mod. 2017	AR-123-002	1.495,80 €	1.780,00 €
	John Deere X300R, X305R, X350R	AR-121-002	1.495,80 €	1.780,00 €
	John Deere X130R / X135R / X155R bis Mod. 2014	AR-127-002	1.495,80 €	1.780,00 €
	Kubota GR 1600-II	AR-122-002	1.495,80 €	1.780,00 €
	Kubota GR 2100-II / GR 2120-II	AR-125-002	1.495,80 €	1.780,00 €
	MTD Cub Cadet XT1, XT2, XT3 Heckauswerfer ab Mod. 2017; Wolf Alpha-Modelle ab Mod. 2017	AR-132-002	1.495,80 €	1.780,00 €
	MTD, Gutbrod, Yard Man 92 cm + 105 cm (500er und 900er Rahmen) ab Mod. 2010	AR-126-002	1.495,80 €	1.780,00 €
	Stiga 4 AWD	AR-128-002	1.495,80 €	1.780,00 €
	Stiga 102 cm und 122 cm, ab Mod. 2005	AR-124-002	1.495,80 €	1.780,00 €
	Stihl RT5- und RT6-Serie	AR-120-002	1.495,80 €	1.780,00 €
	Toro DH 210, DH 220 (ab Mod. 2012)	AR-131-002	1.495,80 €	1.780,00 €
	Viking T5- und T6-Serie	AR-120-002	1.495,80 €	1.780,00 €
	Streukastenabdeckung für tm320 und tm420	AR-100-002TS	92,44 €	110,00 €

Geräteträger ta1020		Bestellnr.	Euro/St. exkl. USt.	Euro/St. inkl. USt.
	zum Anhängen, Arbeitsbreite: 1,02m, luftbereifte Räder, einfaches Umstecken von Transport- in Arbeitsstellung, Belastung bis 200 kg, ohne Ballastkanister, ohne Werkzeug, Flächenleistung: bis 5.000 m²/h	AG-220-001TS	352,94 €	420,00 €
Zubehör für Geräteträger ta1020				
	Sternschlitzer zur Vorbereitung für die Nachsaat oder Feindüngung	AG-221-001TS	281,51 €	335,00 €
	Striegel zur Krautbekämpfung bei Kies-, Sand- und Schotterwegen	AG-222-001TS	298,32 €	355,00 €
	Harke zur Beseitigung von Moos und Verfilzungen in Rasenflächen	AG-223-001TS	235,29 €	280,00 €
	Walze zum Anwalzen von neu eingesätem Saatgut	AG-224-001TS	399,16 €	475,00 €
	Abstreifer als Zubehör für die Walze	AG-224-010TS	46,22 €	55,00 €
	Aerifizierer zur Belüftung von Grünflächen aller Art, damit Wasser ideal zu den Wurzeln gelangt	AG-225-001TS	298,32 €	355,00 €
	Ballastkanister 25 Liter 4 Stück, inkl. Spanngurt	AG-226-001TS	142,86 €	170,00 €
	Werkzeugständer für Zubehör vom Geräteträger ta1020 (ohne Werkzeuge)	AG-227-001TS	344,54 €	410,00 €

Anbaukehrmaschine tk522 für Aufsitzmäher mit Frontmäherwerk		Bestellnr.	Euro/St. exkl. USt.	Euro/St. inkl. USt.
 <p>inkl. Schnellanbausatz inkl. Kunststoff-Kehrgutbehälter und Universal-Doppelbesatzbürste, Arbeitsbreite: 1,20m, Parallelanhebung, zentrale, stufenlose Stützrad-Höhenverstellung Gewicht: 67 kg</p> <p>passend für folgende Traktormodelle:</p>	Stiga Park , 2WD, ab Mod. 2001	AN-513-201	2.512,61 €	2.990,00 €
	Stiga Park , 4WD, ab Mod. 2001	AN-513-202	2.512,61 €	2.990,00 €
	Stiga Park , Modelle mit Schnellspannadapter (RAC-Schnellkupplung), jedoch nicht Park 120/220	AN-517-201	2.512,61 €	2.990,00 €
	Castelgarden XK-Modelle , ab Mod. 2007 (RAC-Schnellkupplung)	AN-517-201	2.512,61 €	2.990,00 €
	Husqvarna Rider 200er Serie ab Mod. 2012, 13C ab Mod. 2009	AN-516-201	2.512,61 €	2.990,00 €
	Husqvarna Rider 300er Serie ab Mod. 2012, 15T, 15T AWD, 15Ts AWD, 18, 18 AWD ab Mod. 2011, PR 17 AWD ab Mod. 2012	AN-519-201	2.512,61 €	2.990,00 €
	Husqvarna Rider RC 318 T, RC 320 Ts AWD	AN-521-201	2.642,86 €	3.145,00 €
	Husqvarna Rider 400er Serie ab Mod. 2012, P 524, P 524EFI, Pro Flex PR17, PF21, PF21 AWD ab Mod. 2008, PR17 AWD bis Mod. 2011	AN-518-201	2.512,61 €	2.990,00 €
	Husqvarna Rider R 420TsX AWD, R 419TsX AWD	AN-522-201	2.642,86 €	3.145,00 €
	Husqvarna Rider PR 18/175/15/15V2 (2 WD + AWD Modelle) ab Mod. 2007	AN-515-201	2.512,61 €	2.990,00 €
	Jonsered FR 2216 MA 4x4, FR 2216 MA, FR 2213 MA, FR 2213 RA	AN-516-201	2.512,61 €	2.990,00 €
	Jonsered FR 2218 FA2 4x4, FR 2218 FA2, FR 2218 FA 4x4 FR 2218 FA, FR 2318 FA2 4x4	AN-519-201	2.512,61 €	2.990,00 €

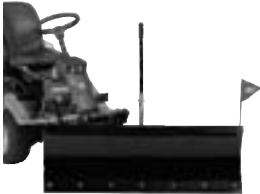
Zubehör für Anbaukehrmaschine tk522		Bestellnr.	Euro/St. exkl. USt.	Euro/St. inkl. USt.
	Kehrplane Staub- und Steinschlagschutzplane beim Freikehren. Ideal um Kehrgut in eine Reihe zu kehren.	AY-029-001TS	172,27 €	205,00 €
	Laubsammler löst Laub vom Boden und sammelt es in einem Arbeitsgang	AE-090-035TS	369,75 €	440,00 €
	Rinnenbürste 20cm breit, Bürstendurchmesser: 0,35m Ideal zum Reinigen von tiefen Rinnen	AD-090-128	134,45 €	160,00 €
	Universal-Doppelbesatzbürste 1,20m zum Schnee- und Schmutzfeegen, Bürstendurchmesser: 0,30m	Satz AD-090-125	247,90 €	295,00 €
	Spezial-Schneekehrbürste 1,20m für Schnee und vergleichbares Kehrgut, mit 8 Besatzreihen, blau Bürstendurchmesser: 0,30m	Satz AD-090-121	210,08 €	250,00 €
	Spezial-Schmutzkehrbürste 1,20m zur Beseitigung von festsitzenden, starken Verschmutzungen, mit 12 Besatzreihen, grün Bürstendurchmesser: 0,30m	Satz AD-090-127	239,50 €	285,00 €
	Spezial-Pflegekehrbürste 1,20m zur Beseitigung von Feinschmutz mit 16 Besatzreihen, schwarz Bürstendurchmesser: 0,30m	Satz AD-090-129	310,92 €	370,00 €

Sicherheitsräumschild für Aufsitzmäher mit Frontmähwerk		Bestellnr.	Euro/St. exkl. USt.	Euro/St. inkl. USt.
	inkl. Schnellbausatz inkl. bodenschonender Kufen, Gummileiste und Positionsfähnchen, Arbeitsbreite: 1,25m, Höhe: 0,42m, Klapp-Sicherheitschild mit paralleler Anhebung, vom Fahrersitz aus nach links und rechts schwenkbar Gewicht: 62 kg passend für folgende Traktormodelle:			
	Husqvarna Rider 200er Serie ab Mod. 2012 (nur 2WD-Modelle), 13C ab Mod. 2007	AN-103-001	1.046,22 €	1.245,00 €
	Husqvarna Rider 200er Serie 4WD-Modelle	AN-167-001	1.046,22 €	1.245,00 €
	Husqvarna Rider 300er Serie ab Mod. 2012, 15T, 15T AWD, 15Ts AWD, 18, 18 AWD ab Mod. 2011, PR 17 AWD ab Mod. 2012	AN-127-001	1.046,22 €	1.245,00 €
	Husqvarna Rider RC 318 T, RC 320 Ts AWD	AN-162-001	1.033,61 €	1.230,00 €
	Husqvarna Rider 400er Serie, P 524, P 524EFI, Pro Flex PR17, Pro Flex 18, PF21, PF21 AWD, PR17 AWD	AE-008-001TS	970,59 €	1.155,00 €
	Husqvarna Rider R 420TsX AWD, R 419TsX AWD	AN-166-001	1.046,22 €	1.245,00 €
	Husqvarna Rider PR 18/175/15/15V2 (2 WD + AWD Modelle) ab Mod. 2007	AN-102-001	995,80 €	1.185,00 €
	Jonsered FR 2216 MA 4x4, FR 2216 MA, FR 2213 MA, FR 2213 RA	AN-103-001	1.046,22 €	1.245,00 €
	Jonsered FR 2218 FA2 4x4, FR 2218 FA2, FR 2218 FA 4x4 FR 2218 FA, FR 2318 FA2 4x4	AN-127-001	1.046,22 €	1.245,00 €
	Zubehör für Sicherheitsräumschild			
	Laufräder für empfindliche Flächen, höhenverstellbar	Satz AE-015-002TS	88,24 €	105,00 €
	Profi-Leiste aus Polyurethan für härteste Beanspruchungen	HK-103-008	79,83 €	95,00 €

ATV-Zubehör		Bestellnr.	Euro/St. exkl. USt.	Euro/St. inkl. USt.
	ATV-Aufnahme Universal, ohne Anbaurahmen	AN-003-001TS	84,03 €	100,00 €
	Anbaurahmen Informieren Sie sich über die aktuellen Anpassungen telefonisch unter 05773 802 333 oder per Email unter verkauf@tielbuerger.de			
	Bedienhebel für Räumschild ts150 zum Anheben und Senken des Anbaugerätes	AN-125-004TS	163,87 €	195,00 €
	Seilumlenkung für Räumschild ts150	AE-102-002TS	109,24 €	130,00 €
	Seilumlenkung für Anbauehrmaschine tk620	AD-214-002TS	108,40 €	129,00 €
	Sicherheitsräumschild ts150 inkl. bodenschonender Gleitkufen, Gummileiste, Schwenkhebel, Arbeitsbreite: 1,50m, Seitenverstellung 3-fach, Parallel-Anhebung, Bedienung vom Fahrersitz aus Gewicht: 57 kg benötigt werden ATV-Aufnahme, Anbaurahmen, Bedienhebel zum Anheben / Senken bzw. eine Seilumlenkung bei vorhandener Seilwinde	AE-102-001TS	857,14 €	1.020,00 €
	Anbauehrmaschine tk620 Inkl. Universal-Doppelbesatzbürste und Bedienhebel Arbeitsbreite: 1,40m, 5 Schwenkpositionen, werkzeuglose Schnellverriegelung, Hochleistungsgetriebe, Parallel-Anhebung, zentrale stufenlose Stützrad-Höhenverstellung, Bedienung vom Fahrersitz aus Motor: GXV160, Gewicht: 82 kg benötigt werden ATV-Aufnahme, Anbaurahmen, optional ist eine Seilumlenkung zum Anheben / Senken per Seilwinde erhältlich	AD-211-001TS	2.420,17 €	2.880,00 €
	Universal-Doppelbesatzbürste 1,40m zum Schnee- und Schmutzfeigen, Bürstendurchmesser: 0,30m	Satz AD-090-140	298,32 €	355,00 €
	Spezial-Schneekehrbürste 1,40m für Schnee und vergleichbares Kehrgut, mit 8 Besatzreihen, blau Bürstendurchmesser: 0,30m	Satz AD-090-141	273,11 €	325,00 €

Schlegelmulcher t920

	Zum Betrieb an Fahrzeugen mit Kugelkopfaufnahme, Arbeitsbreite: 0,90m, Flächenleistung: 3600 m ² /h, 100Y-Schlegelmesser, stufenlose Schnitthöhenverstellung von 20-120 mm, Bereifung: 16 x 6.50-6 luftbereiftes Rasenpflegeprofil, mit der Motorenausstattung:			
	Honda GX390 Gewicht: 197 kg	AS-101-001TS	4.605,04 €	5.480,00 €
	Briggs & Stratton Vanguard 16 HP (Twin) Zwei-Zylinder Motor mit Elektrostarter Gewicht: 201 kg	AS-110-001TS	5.873,95 €	6.990,00 €



Entry Class			Euro/St.	Euro/St.
Vertikutierer tv405		Bestellnr.	exkl. USt.	inkl. USt.
	Arbeitsbreite: 0,38m, Flächenleistung bis 1250 m ² /h, wartungsfreier Keilriemenantrieb, stufenlose Arbeitstiefeneinstellung, Kunststofffelge, platzsparende Transportstellung			
	mit der Motorenausstattung:			
	Briggs & Stratton 550 Series Gewicht: 36 kg	AI-043-001TS	718,49 €	855,00 €
	Honda GP160 Gewicht: 36 kg	AI-044-001TS	777,31 €	925,00 €
Zubehör für Vertikutierer tv405				
	Fangkorb 33 Liter Volumen	AI-043-030TS	134,45 €	160,00 €



Professional Class			Euro/St.	Euro/St.
Vertikutierer tv410		Bestellnr.	exkl. USt.	inkl. USt.
	inkl. Messerwelle mit Klingen, Arbeitsbreite: 0,38m, Flächenleistung bis 1250 m ² /h, wartungsfreier Keilriemenantrieb, stufenlose Arbeitstiefeneinstellung, kugelgelagerte Stahlblechfelgen			
	mit der Motorenausstattung:			
	Honda GP160 Gewicht: 41 kg	AI-046-201TS	1.457,98 €	1.735,00 €
Zubehör für Vertikutierer tv410				
	Messerwelle mit Klingen	AI-045-030TS	294,12 €	350,00 €
	Hammermesser	AI-045-031TS	348,74 €	415,00 €
	Federzinkenwelle	AI-045-032TS	357,14 €	425,00 €
	Lock-It - abschließbare Arbeitstiefeneinstellung	HJ-010-016	46,22 €	55,00 €



Professional Class			Euro/St.	Euro/St.
Vertikutierer tv510		Bestellnr.	exkl. USt.	inkl. USt.
	inkl. Messerwelle mit Klingen, Arbeitsbreite: 0,45m, Flächenleistung bis 1500 m ² /h, wartungsfreier Keilriemenantrieb, stufenlose Arbeitstiefeneinstellung, kugelgelagerte Stahlblechfelgen			
	mit der Motorenausstattung:			
	Briggs & Stratton 750 OHV Gewicht: 53 kg	AI-050-001TS	1.537,82 €	1.830,00 €
	Honda GX160 Gewicht: 53 kg	AI-053-001TS	1.718,49 €	2.045,00 €
Zubehör für Vertikutierer tv510				
	Messerwelle mit Klingen	AI-050-030TS	319,33 €	380,00 €
	Hammermesser	AI-050-031TS	403,36 €	480,00 €
	Federzinkenwelle	AI-050-032TS	411,76 €	490,00 €
	Lock-It - abschließbare Arbeitstiefeneinstellung	HJ-010-016	46,22 €	55,00 €

Professional Class Vertikutierer tv610		Bestellnr.	Euro/St. exkl. USt.	Euro/St. inkl. USt.
	inkl. Messerwelle mit Klingen, Arbeitsbreite: 0,55m, Flächenleistung bis 2000 m ² /h, wartungsfreier Keilriemenantrieb, stufenlose Arbeitstiefeneinstellung, kugelgelagerte Stahlblechfelgen mit der Motorenausstattung:			
	Honda GX200 Gewicht: 61 kg	AI-061-001TS	1.840,34 €	2.190,00 €
Zubehör für Vertikutierer tv610				
	Messerwelle mit Klingen	AI-060-030TS	357,14 €	425,00 €
	Hammermesser	AI-060-031TS	411,76 €	490,00 €
	Federzinkenwelle	AI-060-032TS	428,57 €	510,00 €
	Lock-It - abschließbare Arbeitstiefeneinstellung	HJ-010-016	46,22 €	55,00 €

Großflächenvertikutierer tv920		Bestellnr.	Euro/St. exkl. USt.	Euro/St. inkl. USt.
	zum Anhängen, Arbeitsbreite: 0,90m, Flächenleistung bis 4000 m ² /h, kugelgelagerte Stahlfelgen mit 4.00 - 4 luft- bereiftem Rasenpflegeprofil, stufenlose Arbeitstiefeneinstellung, Klingen aus gehärtetem Carbonstahl, Sicherheitsrutschkupplung, Klingenbruchsicherung, Bedienung vom Fahrersitz aus, (ggf. wird eine Anhängervorrichtung benötigt) mit der Motorenausstattung:			
	Briggs & Stratton Vanguard OHV mit Ölwächter Gewicht: 106 kg	AI-520-001TS	2.995,80 €	3.565,00 €
	Honda GX270 Gewicht: 106 kg	AI-521-201TS	2.995,80 €	3.565,00 €

Häcksler th80		Bestellnr.	Euro/St. exkl. USt.	Euro/St. inkl. USt.
	inkl. Messersatz Premium, großer Einfülltrichter, Trommelhacksystem, luftbereifte Transporträder, Feststellbremse, Häckselleistung: bis 1 m³/h, Gewicht: 114 kg Motor: Honda GX390	AK-503-040TS	2.932,77 €	3.490,00 €
Zubehör für Häcksler th65/th80				
	Zugstange	AK-500-030TS	75,63 €	90,00 €
	Messersatz Premium aus Chrom-Vanadium-Stahl, für höchste Schnitthaltigkeit	AZ-021-004	105,04 €	125,00 €



Hochgrasmäher t500		Bestellnr.	Euro/St. exkl. USt.	Euro/St. inkl. USt.
	Arbeitsbreite: 0,50m, 3-Gang-Getriebe, am Lenker schaltbar, 6-fach höhenverstellbarer Lenker, 3-fach höhenverstellbare Gleitkufen mit der Motorenausstattung:			
	Briggs & Stratton 850 IC Gewicht: 75 kg	AS-500-045TS	2.004,20 €	2.385,00 €
	Honda GXV160 Gewicht: 75 kg	AS-501-045TS	2.092,44 €	2.490,00 €
	Honda GSV190 Gewicht: 77 kg	AS-502-045TS	2.138,66 €	2.545,00 €
Zubehör für Hochgrasmäher t500				
	Schutzplane	AY-032-001TS	168,07 €	200,00 €



Wiesenmäher t40		Bestellnr.	Euro/St. exkl. USt.	Euro/St. inkl. USt.
	inkl. ESM-Universal "SC"-Mähbalken 0,71m und verstellbaren Laufsohlen, Arbeitsgeschwindigkeit: 2,7 km/h, 1 Vorwärtsgang, Bereifung 3.00-4,			
	mit der Motorenausstattung:			
	Briggs & Stratton 550 OHV Gewicht: 53 kg	AA-245-040TS	1.647,06 €	1.960,00 €
	Honda GP160 Gewicht: 53 kg	AA-246-240TS	1.752,10 €	2.085,00 €
Zubehör für Wiesenmäher t40				
	ESM-Universal-"SC"-Mähbalken 0,71m inkl. verstellbaren Laufsohlen	IG-015-001	315,13 €	375,00 €

Wiesenmäher t50		Bestellnr.	Euro/St. exkl. USt.	Euro/St. inkl. USt.
	inkl. ESM-Universal "SC"-Mähbalken 0,87m und verstellbaren Laufsohlen, Arbeitsgeschwindigkeit: 2,7 km/h, 1 Vorwärtsgang, Bereifung 4.00-4,			
	mit der Motorenausstattung:			
	Briggs & Stratton 550 OHV Gewicht: 87 kg	AA-250-040TS	2.453,78 €	2.920,00 €
	Honda GX120 Gewicht: 89 kg	AA-255-040TS	2.542,02 €	3.025,00 €
Zubehör für Wiesenmäher t50				
	ESM-Universal-"SC"-Mähbalken 0,87m inkl. verstellbaren Laufsohlen	IG-015-002	424,37 €	505,00 €
	ESM-Universal-"SC"-Mähbalken 0,97m inkl. verstellbaren Laufsohlen	IG-015-004	449,58 €	535,00 €
	ESM-Universal-"SC"-Mähbalken 1,07m inkl. verstellbaren Laufsohlen	IG-015-005	483,19 €	575,00 €
Winterdienst Wiesenmäher t50				
	Halter für Räumschild rs80	AE-059-001TS	142,86 €	170,00 €
	Räumschild rs80 inkl. Kufen und bodenschonender Gummileiste, (ohne Halter), Arbeitsbreite: 0,80m	AE-001-001TS	252,10 €	300,00 €
	Schneeketten für Bereifung 4.00-4	Paar KC-002-009	147,06 €	175,00 €

Wiesenmäher t60		Bestellnr.	Euro/St. exkl. USt.	Euro/St. inkl. USt.
	inkl. ESM-Universal "SC"-Mähbalken 0,97m und verstellbaren Laufsohlen, Arbeitsgeschwindigkeit: 2,8 km/h, 1 Vorwärtsgang, 1 Rückwärtsgang, automatische Sicherheitsfeststellbremse, Bereifung 3.50-6, mit der Motorenausstattung:			
	Briggs & Stratton 750 OHV Gewicht: 100 kg	AA-260-040TS	3.008,40 €	3.580,00 €
	Honda GX160 Gewicht: 100 kg	AA-265-040TS	3.071,43 €	3.655,00 €
Zubehör für Wiesenmäher t60				
	ESM-Universal-"SC"-Mähbalken 0,87m inkl. verstellbaren Laufsohlen	IG-015-002	424,37 €	505,00 €
	ESM-Universal-"SC"-Mähbalken 0,97m inkl. verstellbaren Laufsohlen	IG-015-004	449,58 €	535,00 €
	ESM-Universal-"SC"-Mähbalken 1,07m inkl. verstellbaren Laufsohlen	IG-015-005	483,19 €	575,00 €
	ESM-Schwinghebel-Mähbalken 1,02m inkl. verstellbaren Laufsohlen	IG-014-001	642,86 €	765,00 €
	Doppelbereifung Spurenerweiterung auf 0,93m außen	Paar AH-001-030	306,72 €	365,00 €
Winterdienst Wiesenmäher t60				
	Halter für Räumschild rs100 und rs125	AE-060-001TS	142,86 €	170,00 €
	Räumschild rs100 inkl. Kufen und bodenschonender Gummileiste, (ohne Halter), Arbeitsbreite: 1,00m	AE-005-001TS	273,11 €	325,00 €
	Räumschild rs125 inkl. Kufen und bodenschonender Gummileiste, (ohne Halter), Arbeitsbreite: 1,25m	AE-007-001TS	319,33 €	380,00 €
	Frontgewicht für Räumschild ca. 14 kg - höherer Wirkungsgrad bei festem Schnee -	AY-013-001	121,85 €	145,00 €
	Schneeketten für Bereifung 3.50-6	Paar KC-002-001	147,06 €	175,00 €



Wiesenmäher t70		Bestellnr.	Euro/St. exkl. USt.	Euro/St. inkl. USt.
	inkl. ESM-Universal "SC"-Mähbalken 1,17m und verstellbaren Laufsohlen, Arbeitsgeschwindigkeit: 2,2 - 4,3 km/h, Vario-Lastschaltgetriebe, 7 Vorwärts- und 7 Rückwärtsgänge, automatische Sicherheitsfeststellbremse, Breitreifen 16 x 6,5-8, mit der Motorenausstattung:			
	Briggs & Stratton 750 OHV Gewicht: 112 kg	AA-270-040TS	3.466,39 €	4.125,00 €
	Honda GX160 Gewicht: 112 kg	AA-275-040TS	3.596,64 €	4.280,00 €
Zubehör für Wiesenmäher t70				
	ESM-Universal-"SC"-Mähbalken 1,17m inkl. verstellbaren Laufsohlen	IG-015-006	508,40 €	605,00 €
	ESM-Schwinghebel-Mähbalken 1,12m inkl. verstellbaren Laufsohlen	IG-014-002	726,89 €	865,00 €
	Doppelbereifung Spurerweiterung auf 1,10m außen	Paar AH-003-030	369,75 €	440,00 €
Winterdienst Wiesenmäher t70				
	Halter für Räumschild rs100 und rs125	AE-060-001TS	142,86 €	170,00 €
	Räumschild rs100 inkl. Kufen und bodenschonender Gummileiste, (ohne Halter), Arbeitsbreite: 1,00m	AE-005-001TS	273,11 €	325,00 €
	Räumschild rs125 inkl. Kufen und bodenschonender Gummileiste, (ohne Halter), Arbeitsbreite: 1,25m	AE-007-001TS	319,33 €	380,00 €
	Frontgewicht für Räumschild ca. 14 kg - höherer Wirkungsgrad bei festem Schnee -	AY-013-001	121,85 €	145,00 €

Mähantriebe für Honda-Einachser		Bestellnr.	Euro/St. exkl. USt.	Euro/St. inkl. USt.
	Mähantrieb für Honda F410/F460/F510/F560 für Radgröße 4.00-8 oder 16 x 6.50-8, Rückwärtsanbau, ohne Mähbalken, für Raddurchmesser ca. 430mm Gewicht: 33 kg	AB-054-030TS	1.058,82 €	1.260,00 €
	Mähantrieb für Honda F610/F660/F720 für Radgröße 4.00-10 oder 16 x 6.50-8, Rückwärtsanbau, ohne Mähbalken, für Raddurchmesser ca. 480mm Gewicht: 42 kg	AB-051-230TS	1.105,04 €	1.315,00 €
	Mähantrieb für Honda F810 für Radgröße 4.50-10 oder 4.00-12, Rückwärtsanbau, ohne Mähbalken, für Raddurchmesser ca. 500mm Gewicht: 40 kg	AB-053-030TS	1.147,06 €	1.365,00 €
Zubehör für Mähantriebe				
	ESM-Universal-"SC"-Mähbalken 0,87m inkl. verstellbaren Laufsohlen	IG-015-002	424,37 €	505,00 €
	ESM-Universal-"SC"-Mähbalken 0,97m inkl. verstellbaren Laufsohlen	IG-015-004	449,58 €	535,00 €
	ESM-Universal-"SC"-Mähbalken 1,07m inkl. verstellbaren Laufsohlen	IG-015-005	483,19 €	575,00 €
	ESM-Universal-"SC"-Mähbalken 1,17m inkl. verstellbaren Laufsohlen	IG-015-006	508,40 €	605,00 €
	ESM-Schwinghebel-Mähbalken 1,02m inkl. verstellbaren Laufsohlen	IG-014-001	642,86 €	765,00 €
	ESM-Schwinghebel-Mähbalken 1,12m inkl. verstellbaren Laufsohlen	IG-014-002	726,89 €	865,00 €

Fräsen und Frässsätze für Honda-Einachser		Bestellnr.	Euro/St. exkl. USt.	Euro/St. inkl. USt.
	Anbaufräse L 80 für Honda F410/F460/F510/F560 inkl. Frässsatz für Radgröße 3.50-8 oder 4.00-8, Arbeitsbreite: einstellbar auf 32, 41 und 50 cm Gewicht: 37 kg	AF-038-030TS	1.117,65 €	1.330,00 €
	Anbaufräse tf 85 für Honda F510/F560 ohne Frässsatz für Radgröße 3.50-8, 4.00-8, Gewicht: 35 kg	AF-048-030TS	1.168,07 €	1.390,00 €
	Anbaufräse tf 85 für Honda F610/F660/F720 ohne Frässsatz für Radgröße 4.00-8, 4.50-10, 6.00-12 Gewicht: 37 kg	AF-046-030TS	1.168,07 €	1.390,00 €
	Anbaufräse tf 85 für Honda F810 ohne Frässsatz für Radgröße 4.50-10, 6.00-12, Gewicht: 39 kg	AF-039-030TS	1.168,07 €	1.390,00 €
Frässsätze für Anbaufräse tf 85				
	Arbeitsbreite einstellbar auf 37, 47 und 60 cm	AF-008-030TS	478,99 €	570,00 €
	Arbeitsbreite einstellbar auf 60, 70 und 80 cm	AF-009-030TS	529,41 €	630,00 €

Anbaukehrmaschinen für Honda-Einachser		Bestellnr.	Euro/St. exkl. USt.	Euro/St. inkl. USt.
	Anbaukehrmaschine für Honda F410/F460/F510/560 ohne Kehrbürstensatz mit zwei Kehrbürstengeschwindigkeiten, Arbeitsbreite: 1,00m, Keilriemenschialtung, Heckanbau, für Radgröße 4.00-8, Gewicht: 58 kg	AD-084-030TS	2.201,68 €	2.620,00 €
	Anbaukehrmaschine für Honda F610/F660/F720 ohne Kehrbürstensatz mit zwei Kehrbürstengeschwindigkeiten, Arbeitsbreite: 1,20m, Keilriemenschialtung, Heckanbau, für Radgröße 4.00-8, 6 x 6.50-8, Gewicht: 59 kg	AD-086-030TS	2.289,92 €	2.725,00 €
	Anbaukehrmaschine für Honda F810 ohne Kehrbürstensatz mit zwei Kehrbürstengeschwindigkeiten, Arbeitsbreite: 1,20m, Keilriemenschialtung, Heckanbau, für Radgröße 4.50-10 Gewicht: 54 kg	AD-083-030TS	2.289,92 €	2.725,00 €
Zubehör für Anbaukehrmaschine 1,00m				
	Kunststoff-Kehrgutbehälter für Kehrmaschine 1,00m Arbeitsbreite, Stahlrohrrahmen, 4 stabile Schwenkrollen	AD-103-030TS	394,96 €	470,00 €
	Rinnenbürste 20cm breit, Bürstendurchmesser: 0,35m Ideal zum Reinigen von tiefen Rinnen	AD-090-128	134,45 €	160,00 €
	Universal-Doppelbesatzbürste 1,00m zum Schnee- und Schmutzefegen, Bürstendurchmesser: 0,30m	Satz AD-090-105	247,90 €	295,00 €
	Spezial-Schneekehrbürste 1,00m für Schnee und vergleichbares Kehrgut, mit 8 Besatzreihen, blau Bürstendurchmesser: 0,30m	Satz AD-090-101	193,28 €	230,00 €
	Spezial-Schmutzkehrbürste 1,00m zur Beseitigung von festsitzenden, starken Verschmutzungen, mit 12 Besatzreihen, grün Bürstendurchmesser: 0,30m	Satz AD-090-107	214,29 €	255,00 €
	Spezial-Pflegekehrbürste 1,00m zur Beseitigung von Feinschmutz, mit 16 Besatzreihen, schwarz Bürstendurchmesser: 0,30m	Satz AD-090-109	239,50 €	285,00 €

Zubehör für Anbaukehrmaschine 1,20m		Bestellnr.	Euro/St. exkl. USt.	Euro/St. inkl. USt.
	Kunststoff-Kehrgutbehälter für Kehrmaschine 1,20m Arbeitsbreite, Stahlrohrrahmen, 4 stabile Schwenkrollen	AD-103-031TS	436,97 €	520,00 €
	Rinnenbürste 20cm breit, Bürstendurchmesser: 0,35m Ideal zum Reinigen von tiefen Rinnen	AD-090-128	134,45 €	160,00 €
	Universal-Doppelbesatzbürste 1,20m zum Schnee- und Schmutzfeegen, Bürstendurchmesser: 0,30m	Satz AD-090-125	247,90 €	295,00 €
	Spezial-Schneekehrbürste 1,20m für Schnee und vergleichbares Kehrgut, mit 8 Besatzreihen, blau Bürstendurchmesser: 0,30m	Satz AD-090-121	210,08 €	250,00 €
	Spezial-Schmutzkehrbürste 1,20m zur Beseitigung von festsitzenden, starken Verschmutzungen, mit 12 Besatzreihen, grün Bürstendurchmesser: 0,30m	Satz AD-090-127	239,50 €	285,00 €
	Spezial-Pflegekehrbürste 1,20m zur Beseitigung von Feinschmutz, mit 16 Besatzreihen, schwarz Bürstendurchmesser: 0,30m	Satz AD-090-129	310,92 €	370,00 €

Winterdienst für Honda-Einachser		Bestellnr.	Euro/St. exkl. USt.	Euro/St. inkl. USt.
	Halter für Räumschild für Honda F360/F410/ F460/F510/F560 Frontanbau, Vierkantaufnahme	AE-032-001TS	121,85 €	145,00 €
	Halter für Räumschild für Honda F610/F660/F720/F810 Frontanbau, Zugmaul erforderlich	AE-031-001TS	142,86 €	170,00 €
	Halter für Räumschild für Honda F810 Heckanbau	AE-030-001TS	142,86 €	170,00 €
	Räumschild rs100 inkl. Gummileiste, (ohne Halter), Arbeitsbreite: 1,00m, Höhe: 0,45m	AE-005-001TS	273,11 €	325,00 €
	Räumschild rs125 inkl. Gummileiste, (ohne Halter), Arbeitsbreite: 1,25m, Höhe: 0,45m	AE-007-001TS	319,33 €	380,00 €
	Frontgewicht für Räumschild ca. 14 kg höherer Wirkungsgrad bei festem Schnee, zur Montage auf dem Räumschild	AY-013-001	121,85 €	145,00 €

Unser Engagement

Wir sind aktives Mitglied im Industrieverband Garten (IVG) e.V. sowie im Verband Deutscher Maschinen- und Anlagenbau (VDMA). Dort engagieren wir uns aktiv, um aktuelle Entwicklungen mitzugestalten und den Standort Deutschland im internationalen Wettbewerb weiter zu stärken.



QMF-Fachhändler garantieren hohe Qualitätsstandards und lassen die Leistungsfähigkeit eines Unternehmens durch umfassende Prüfungen externer Institute regelmäßig bestätigen. Der Kunde steht bei QMF-Fachhändlern im Mittelpunkt! Das QMF-Qualitätszeichen ermöglicht Ihnen die zielgerichtete Suche nach kompetenten Partnern in Ihrer Nähe. Verzichten Sie also fortan auf anonyme Großflächen und lassen Sie sich vor Ort persönlich vom Fachhändler überzeugen.



Der IVG ist eine nationale Interessenvertretung der industriellen Anbieter im Grünen Markt.



Der VDMA (Verband Deutscher Maschinen- und Anlagenbau e.V.) vertritt über 3000 Unternehmen und zählt zu den einflussreichsten Wirtschaftsverbänden in Europa.



EN ISO 9001 legt die Mindestanforderungen an ein Qualitätsmanagementsystem (QM-System) fest, die die Kundenerwartungen sowie allfällige behördliche Anforderungen erfüllen. Zugleich soll das Managementsystem einem stetigen Verbesserungsprozess unterliegen.

Die Preise gelten ab Werk, in Euro (EUR), einschließlich Verpackung und zuzüglich der jeweils gültigen, gesetzlichen Umsatzsteuer. Mit Erscheinen dieser Preisliste werden alle vorherigen Preislisten ungültig. Alle Preise sind freibleibend und können ohne Mitteilung geändert werden. Der Versand erfolgt ausschließlich auf alleinige Gefahr des Bestellers. Ohne dessen ausdrückliche Weisung erfolgt der Versand nach bestem Ermessen, aber ohne Verbindlichkeit für die günstigste Versandart.

Eine Warenlieferung erfolgt erst ab Überschreiten unseres Mindestbestellwertes von 30,00 € (inkl. 19% Ust.).

Alle Lieferungen erfolgen auf der Grundlage unserer Ihnen bekannten „Allgemeinen Verkaufs- und Lieferbedingungen“, die in unseren Geschäftsräumen oder im Internet unter www.tielbuerger.de eingesehen oder angefordert werden können. Technische Änderungen im Rahmen der Produktpflege vorbehalten. Alle Rechte vorbehalten.

Julius Tielbürger GmbH & Co. KG
Maschinenfabrik
Postdamm 12
D-32351 Stemwede-Oppenwehe



Tel.: +49 (0) 57 73 / 802-333
Fax.: +49 (0) 57 73 / 802-334
Internet: www.tielbuerger.de
E-Mail: verkauf@tielbuerger.de

tielbürger®



Ihr Fachhändler